

# МДМ40-Р, МДМ50-Р

Ультеракомпактные DC/DC преобразователи

БКЯЮ.436630.052ТУ

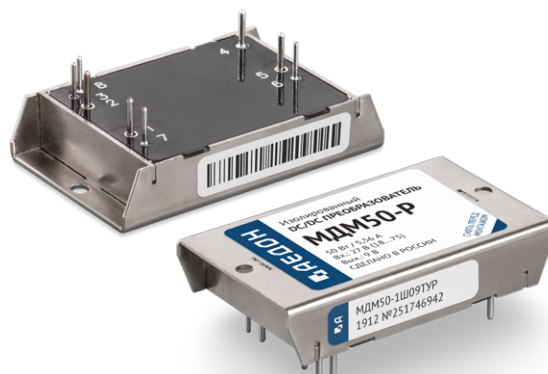

## 1. Описание

Ультеракомпактные изолированные DC/DC модули электропитания МДМ-Р для жёстких условий эксплуатации. При небольших габаритах (50×30,2×10,25 мм без учёта выводов) максимальная выходная мощность модулей достигает 50 Вт.

Имеют высокую частоту преобразования (ШИМ), расширенный диапазон входного напряжения. При этом модули способны работать в широком диапазоне температур корпуса (–60...+125°C). Они могут включаться и выключаться по команде, имеют полный комплекс защит.

Полимерная герметизирующая заливка обеспечивает надёжную защиту от внешних воздействующих факторов и исключает повреждения преобразователя, вызванные вибрацией или попаданием пыли, влаги или соляного тумана. При изготовлении каждый модуль проходит специальные виды испытаний: климатические, электротермотренировку, многократный визуальный контроль ОТК и измерение электрических параметров на участках РЭА.

### 1.1. Особенности

- Гарантия 20 лет
- Широкие диапазоны входного напряжения (4:1)
- Выходной ток до 10 А
- Рабочая температура корпуса –60...+125°C
- Магнитная обратная связь без оптронов
- Защита от КЗ и перенапряжения
- Частота преобразования 440 кГц
- Типовой КПД 86%
- Полимерная герметизирующая заливка
- Дистанционное вкл/выкл
- Регулировка выходного напряжения
- Внешняя синхронизация частоты преобразования

## 1.2. Дополнительная информация

### 1.2.1. Описание на сайте производителя

<https://aedon.ru/catalog/dc/dc/series/14>

### 1.2.2. Отдел продаж и служба технической поддержки

+7 (473) 300-300-5; [mail@aedon.ru](mailto:mail@aedon.ru)

### 1.2.3. 3D модели, footprint для Altium Designer

<https://aedon.ru/content/catalog/docs/308,263,273,172,236,171,237,173,238,174,239,365,371,364,372/МДМ-Р>

### 1.2.4. Ответы на часто задаваемые вопросы и полезные материалы:

<https://aedon.ru/faq/>

<https://dzen.ru/aedon/>

## 2. Содержание

<b>1. Описание</b> .....	<b>1</b>	<b>5. Функциональные схемы</b> .....	<b>5</b>
1.1. Разработаны в соответствии.....	1	<b>6. Схемы подключения</b> .....	<b>5</b>
1.2. Особенности .....	1	6.1. Рекомендуемая топология печатной платы .....	6
1.3. Дополнительная информация.....	1	<b>7. Сервисные функции</b> .....	<b>6</b>
<b>2. Содержание</b> .....	<b>2</b>	7.1. Дистанционное управление .....	6
<b>3. Информация для заказа</b> .....	<b>2</b>	7.2. Регулировка.....	6
3.1. Сокращения .....	2	7.3. Схронизация.....	7
3.2. Выходная мощность и ток.....	3	<b>8. Результаты испытаний</b> .....	<b>8</b>
3.3. Индекс номинального входного напряжения .....	3	8.1. КПД .....	8
<b>4. Основные характеристики</b> .....	<b>3</b>	8.2. Ограничение мощности.....	11
4.1. Выходные характеристики .....	3	8.3. Осциллограммы .....	12
4.2. Защиты.....	4	8.4. Измерения кондуктивных радиопомех (ЭМС) .....	14
4.3. Общие характеристики.....	4	<b>9. Габаритные чертежи</b> .....	<b>15</b>
4.4. Конструктивные параметры.....	4	<b>10. Радиаторы охлаждения</b> .....	<b>15</b>

## 3. Информация для заказа

Для получения дополнительной информации свяжитесь с отделом продаж по телефону +7 (473) 300-300-5 или электронной почте [mail@aedon.ru](mailto:mail@aedon.ru)

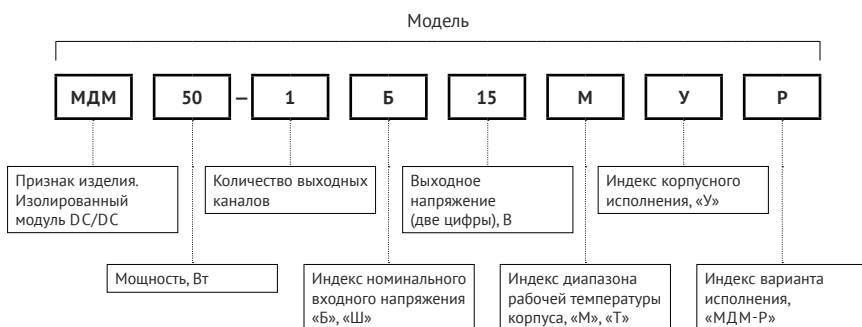

### 3.1. Сокращения

В настоящем DATASHEET приняты следующие сокращения:

Сокращение	Описание
$P_{\text{вых.}}$	Выходная мощность
$U_{\text{вых.ном.}}$	Номинальное выходное напряжение
$I_{\text{вых.ном.}}$	Номинальный выходной ток
$I_{\text{вых.мин.}}$	Минимальный выходной ток
$U_{\text{вх.ном.}}$	Номинальное входное напряжение
$U_{\text{вх.мин.}} \dots U_{\text{вх.макс.}}$	Диапазон входного напряжения
$T_{\text{корп.}}$	Рабочая температура корпуса
$T_{\text{окр.}}$	Рабочая температура окружающей среды
НКУ	Нормальные климатические условия (температура воздуха от 15°C до 35°C)
ТУ	БКЯЮ.436630.052ТУ

### 3.2. Выходная мощность и ток

Модель	МДМ40-Р							МДМ50-Р						
Выходная мощность, Вт	33	40						33	50					
Номинальное выходное напряжение, В*	3,3	5	9	12	15	24	27	3,3	5	9	12	15	24	27
Номинальный выходной ток, А	10	8	4,4	3,3	2,7	1,7	1,4	10	10	5,6	4,2	3,3	2,1	1,9

\*По согласованию возможно изготовление нестандартных выходных напряжений.

### 3.3. Индекс номинального входного напряжения

Параметр	Индекс «Б»	Индекс «Ш»
Номинальное входное напряжение, В	12	24
Диапазон входного напряжения, В	9...36	18...75
Диапазон переходного отклонения (1 с), В	9...40	17...84
Типовой КПД для $U_{\text{вых.}}=12\text{ В}$	86%	84%

## 4. Основные характеристики

Полное описание характеристик, условий эксплуатации, методик измерений и контроля параметров при производстве можно найти в технических условиях (ТУ). Обращаем внимание, что именно ТУ является нормативно-техническим документом продукции.

### 4.1. Выходные характеристики

Параметр	Значение	
Подстройка выходного напряжения	$\pm 5\%$ от $U_{\text{вых.ном.}}$	
Установившееся отклонение выходного напряжения	$\pm 2\%$ от $U_{\text{вых.ном.}}$	
Нестабильность выходного напряжения	При плавном изменении входного напряжения и выходного тока	макс. $\pm 2\%$ от $U_{\text{вых.ном.}}$
	Температурная нестабильность	макс. $\pm 3\%$ от $U_{\text{вых.ном.}}$
	Суммарная нестабильность	макс. $\pm 6\%$ от $U_{\text{вых.ном.}}$
Размах пульсаций (пик-пик)	При токах нагрузки с 10% до 100% от $I_{\text{вых.ном.}}$	$< 2\%$ от $U_{\text{вых.ном.}}$
Максимальная ёмкость нагрузки	40 Вт	от 3 до 6 В вкл. свыше 6 до 15 В вкл. свыше 15 до 27 В вкл. 4000 мкФ 640 мкФ 200 мкФ
	50 Вт	от 3 до 6 В вкл. свыше 6 до 15 В вкл. свыше 15 до 27 В вкл. 5000 мкФ 800 мкФ 250 мкФ
Время включения	по команде ДУ [7.1]	$< 0,1\text{ с}$
	с момента подачи $U_{\text{вх.}}$	$< 1\text{ с}$
Переходное отклонение выходного напряжения	При скачкообразном изменении с $U_{\text{вх.мин.}}$ до $U_{\text{вх.макс.}}$ (длительность фронта $> 500\text{ мкс}$ )	макс. $\pm 10\%$ от $U_{\text{вых.ном.}}$
	При скачкообразном изменении тока нагрузки с 50% до 100% от $I_{\text{вых.ном.}}$ (длительность фронта $> 500\text{ мкс}$ )	
Работа на холостом ходу*	При токах нагрузки менее 10% от $I_{\text{вых.ном.}}$	$\leq 1,3 \times U_{\text{вых.ном.}}$

\* При работе на малых нагрузках (менее 10%) и на холостом ходу амплитуда пульсаций выходного напряжения не нормируется. При этом возможно проявление режима «релаксации», т.е. периодического появления и пропадаания напряжения на выходе модуля, которое не является браковочным признаком. Длительная эксплуатация модуля в режиме холостого хода не рекомендуется.

## 4.2. Защиты

Параметр	Значение
Уровень срабатывания защиты от перегрузки	$< 1,5 \times P_{\text{вых.}}$ , плавное снижение $U_{\text{вых.}}$ до срабатывания защиты от КЗ
Защита от короткого замыкания	есть, переход в режим повторного кратковременного включения – режим икания (hiccup mode)
Защита от перенапряжения на выходе	есть, $< 1,5 \times U_{\text{вых.ном.}}$
Синусоидальная вибрация	1...2000 Гц, 200 (20) м/с <sup>2</sup> (g), 0,3 мм
Устойчивость к пыли	есть
Устойчивость к соляному туману	есть
Устойчивость к влаге ( $T_{\text{окр.}}=35^{\circ}\text{C}$ )	98%

## 4.3. Общие характеристики

Параметр	Значение	
Рабочая температура корпуса	С индексом диапазона «Т»	-60...+125 °С
	С индексом диапазона «М»	-60...+90 °С
Частота преобразования	440 кГц тип. $\pm 5\%$ (фикс, ШИМ)	
Прочность изоляции (60 с)	вход/выход, вход/корпус, выход/корпус	~500 В, 50 Гц
Сопротивление изоляции @ =500 В, НКУ	вход/выход, вход/корпус, выход/корпус	не менее 20 МОм
Тепловое сопротивление корпус - окружающая среда		12,5 °С/Вт
Гамма-процентная наработка на отказ, при $Y=97,5\%$ (в типовом режиме)		50 000 ч
Гарантийный срок эксплуатации		20 лет
Гарантийный срок хранения		20 лет

## 4.4. Конструктивные параметры

Параметр	Значение
Габаритные размеры	не более 50×30,2×10,25 мм без учета выводов
Масса	не более 50 г
Материал корпуса	медь с покрытием хим. никель
Материал выводов	оловянная бронза
Условия пайки	260 °С @ 5 с

## 5. Функциональные схемы



Рис. 1. Функциональная схема МДМ40-Р и МДМ50-Р.

## 6. Схемы подключения

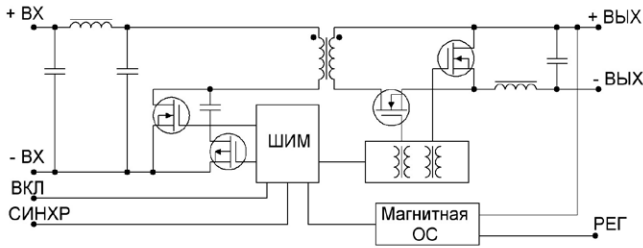
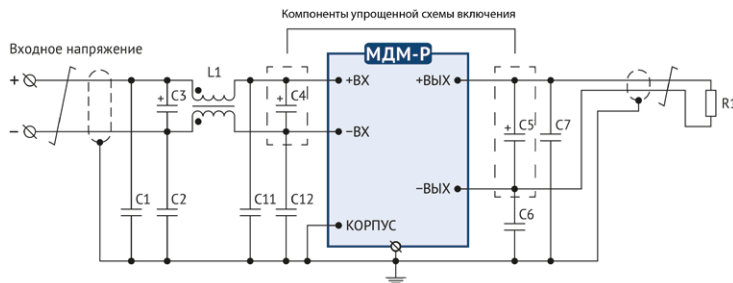

Конденсатор С4 является обязательным элементом схемы включения

Рис. 2. Типовая схема подключения.

### Описание элементов схемы подключения МДМ40-Р

L1	синфазный дроссель			не менее 8 мГн
C3, C4	керамический конденсатор	Входное напряжение	=12 В =24 В	20 мкФ 10 мкФ
	танталовый конденсатор	Входное напряжение	=12 В =24 В	75 мкФ 33 мкФ
C1, C2, C6, C7, C11, C12	керамический конденсатор	Типовая схема подключения		10000 пФ
C5	танталовый конденсатор	Выходное напряжение	от 3 до 6 В вкл. свыше 6 до 15 В вкл. свыше 15 до 27 В вкл.	300 мкФ 140 мкФ 100 мкФ

### Описание элементов схемы подключения МДМ50-Р

L1	синфазный дроссель			не менее 8 мГн
C3, C4	керамический конденсатор	Входное напряжение	=12 В =24 В	20 мкФ 10 мкФ
	танталовый конденсатор	Входное напряжение	=12 В =24 В	68 мкФ 22 мкФ
C1, C2, C6, C7, C11, C12	керамический конденсатор	Типовая схема подключения		10000 пФ
C5	танталовый и алюминиевый конденсатор	Выходное напряжение	от 3 до 6 В вкл. свыше 6 до 15 В вкл. свыше 15 до 27 В вкл.	300 мкФ 140 мкФ 20 мкФ и 40 мкФ

## 6.1. Рекомендуемая топология печатной платы

Пример топологии печатной платы с расположением элементов внешнего фильтра и конфигурацией печатных проводников для улучшения параметров ЭМС.



Рис. 3. Вид сверху.



Рис. 4. Вид снизу.

## 7. Сервисные функции

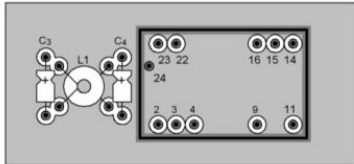
### 7.1. Дистанционное управление

Функция дистанционного ВКЛ/ВЫКЛ по команде позволяет управлять работой модуля с использованием механического реле [Рис. 5], транзистора типа «разомкнутый коллектор» [Рис. 6] или оптрона [Рис. 7].

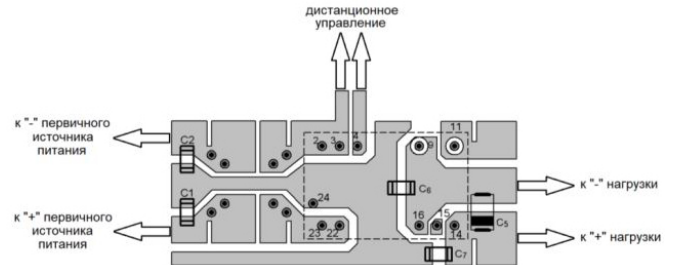
Выключение модуля электропитания должно осуществляться соединением вывода «ВКЛ» с выводом «-ВХ». При этом через ключ может протекать ток до 5 мА, а максимальное падение напряжения на ключе должно быть не более 1,1 В.

Включение модуля электропитания осуществляется размыканием ключа за время не более 5 мкс. В разомкнутом состоянии к ключу приложено напряжение около 5 В, допустимая утечка тока через ключ не должна превышать 50 мкА.

При организации дистанционного включения-выключения одновременно нескольких модулей электропитания не допускается установка дополнительных элементов в цепи, соединяющие выводы «ВКЛ», «-ВХ» и коммутирующий ключ.

Запрещается подача внешнего напряжения уровнем менее 0 В и более 5 В на вывод «ВКЛ» относительно вывода «-ВХ».

Если функция дистанционного ВКЛ/ВЫКЛ не используется, вывод «ВКЛ» допускается оставить неподключенным или обрезать.



Рис. 5. ВКЛ/ВЫКЛ с помощью реле.



Рис. 6. ВКЛ/ВЫКЛ с помощью биполярного транзистора.

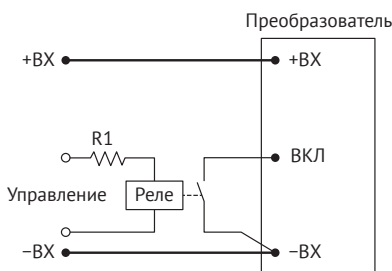

Рис. 7. ВКЛ/ВЫКЛ с помощью оптрона.

### 7.2. Регулировка

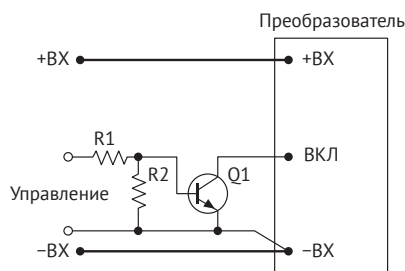
Регулировка выходного напряжения модулей электропитания в диапазоне не менее  $\pm 5\%$  может осуществляться, например, путем подключения вывода «РЕГ» через резистор к выводу «-ВЫХ» для увеличения выходного напряжения [Рис. 8] или к выводу «+ВЫХ» для уменьшения выходного напряжения [Рис. 9].

Сопротивление резистора в цепи согласно [Рис. 8] и [Рис. 9] указано в таблице. Значения сопротивления резистора R1 являются ориентировочными и могут незначительно отличаться от приведенных. Значение тока, протекающего через резистор, до 2 мА.

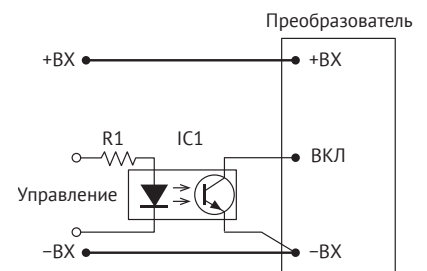

Рис. 8. Увеличение  $U_{\text{вых}}$ .



Рис. 9. Снижение  $U_{\text{вых}}$ .

### Значение номинала регулировочных резисторов

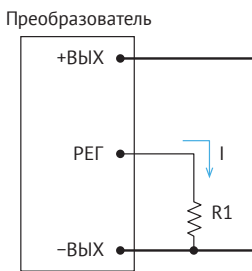
Номинальное выходное напряжение модуля, В	Сопротивление резистора $R_{\text{рег.}}$ , кОм, для получения выходного напряжения										
	$0,95 \times U_{\text{ном.}}$	$0,96 \times U_{\text{ном.}}$	$0,97 \times U_{\text{ном.}}$	$0,98 \times U_{\text{ном.}}$	$0,99 \times U_{\text{ном.}}$	$U_{\text{ном.}}$	$1,01 \times U_{\text{ном.}}$	$1,02 \times U_{\text{ном.}}$	$1,03 \times U_{\text{ном.}}$	$1,04 \times U_{\text{ном.}}$	$1,05 \times U_{\text{ном.}}$
3,3	2	3	5	10	23	$\infty$	77	37	24	18	14
5	5	7	12	21	47	$\infty$	48	21	13	8	6
9	48	63	86	133	275	$\infty$	103	49	31	22	17
12	54	69	95	147	303	$\infty$	76	36	22	16	11
15	64	82	113	173	353	$\infty$	68	32	21	15	11
24	151	194	265	408	835	$\infty$	88	39	23	15	10
27	163	207	281	429	872	$\infty$	84	40	25	18	13

## 7.3. Синхронизация

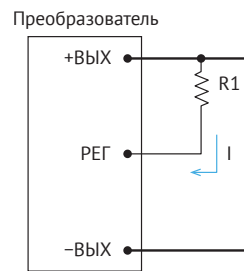
Модули имеют вывод двунаправленного сигнала «СИНХР», позволяющий синхронизировать частоту преобразования модулей с помощью внешнего синхросигнала относительно вывода «-ВХ» [Рис. 10].

При использовании внешнего тактового генератора для синхронизации, амплитуда его тактовых импульсов должна быть в диапазоне от 2 В до 5 В, ширина – не менее 100 нс, а частота следования импульсов синхронизации должна быть на 2-15 % выше, чем их исходная частота преобразования 440 кГц. Более точно частоту преобразования модуля можно определить, измерив частоту следования сигнала на выводе «СИНХР» относительно вывода «-ВХ».

Несколько модулей могут быть также синхронизированы друг с другом простым объединением выводов «СИНХР», как показано на [Рис. 11]. В этой конфигурации все ведомые модули будут синхронизированы в противофазе с одним ведущим модулем. Обычно, ведущим оказывается модуль, у которого сигнал на выводе «СИНХР» появится первым, либо модуль, имеющий наибольшую исходную частоту преобразования.



Рис. 10. Пример построения системы с синхронизацией от внешнего тактового генератора.



Рис. 11. Пример построения системы с синхронизацией без внешнего тактового генератора.

## 8. Результаты испытаний

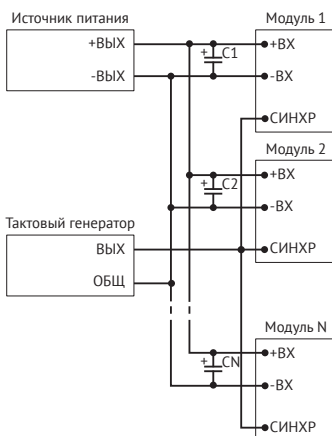
### 8.1. КПД

На рисунках приведены примеры измерений КПД для модулей МДМ40-Р и МДМ50-Р (с зависимостью от значений входного напряжения и выходной мощности в диапазоне нагрузки 20...100%). Все представленные измерения носят ознакомительный характер и значения могут отличаться для модулей разных партий. Нормированные значения КПД приведены в п.4.3.1.11 ТУ.

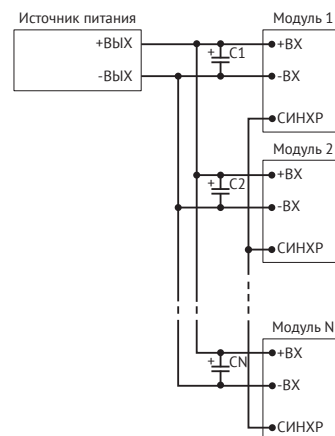
#### 8.1.1. Зависимость КПД от нагрузки для МДМ50-Р с индексом входной сети «Б»



Рис. 12. МДМ50-1Б3,3ТУР.



Рис. 13. МДМ50-1Б05ТУР.

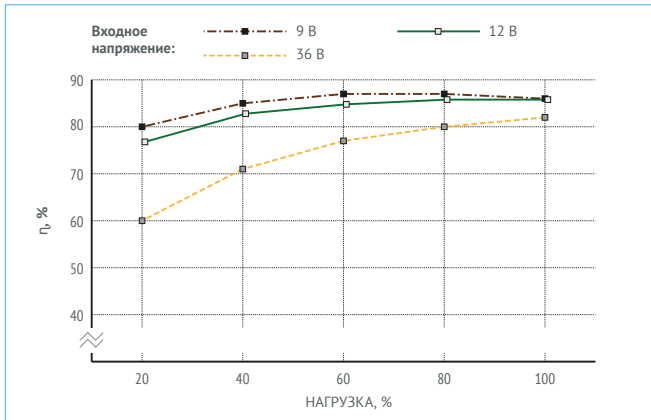

Рис. 14. МДМ50-1Б09ТУР.

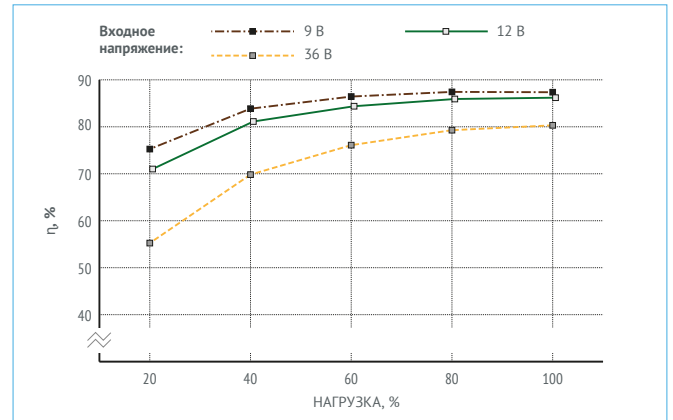

Рис. 15. МДМ50-1Б12ТУР.

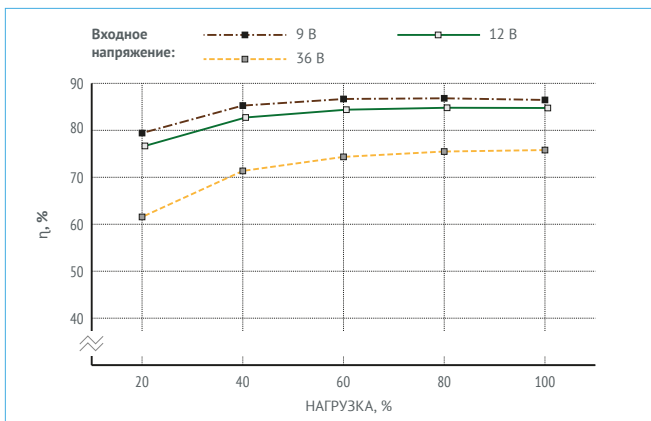

Рис. 16. МДМ50-1Б15ТУР.

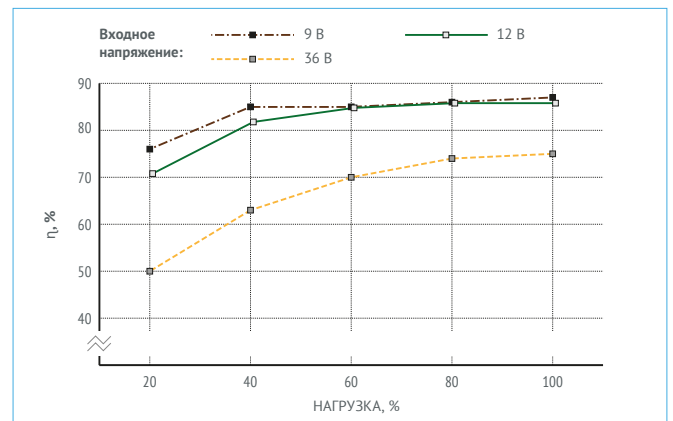

Рис. 17. МДМ50-1Б24ТУР.



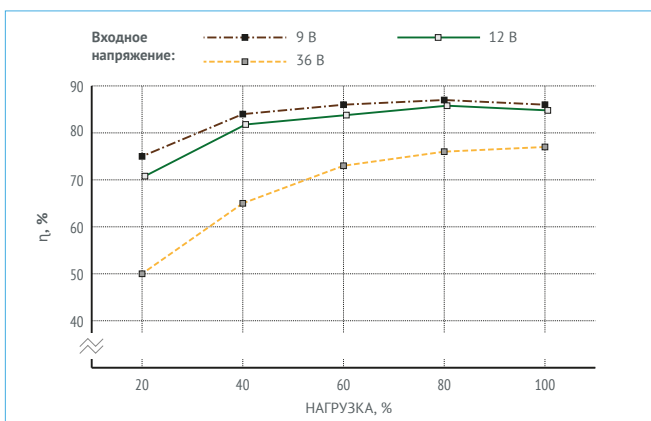

Рис. 18. МДМ50-1Б27ТУР.

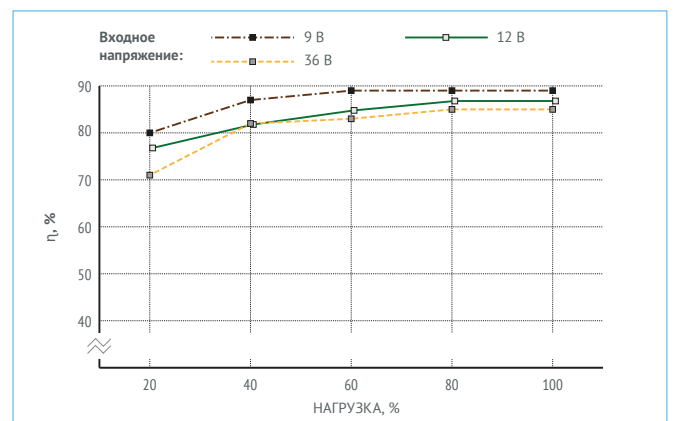
**8.1.2. Зависимость КПД от нагрузки для МДМ50-Р с индексом входной сети «Ш»**



Рис. 19. МДМ50-1Ш3,3ТУР.

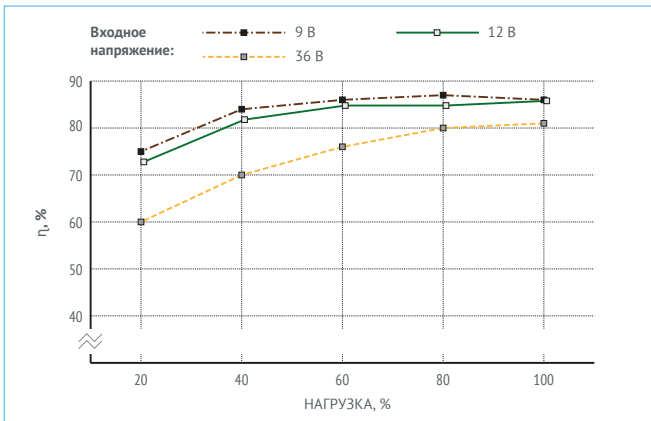

Рис. 20. МДМ50-1Ш05ТУР.

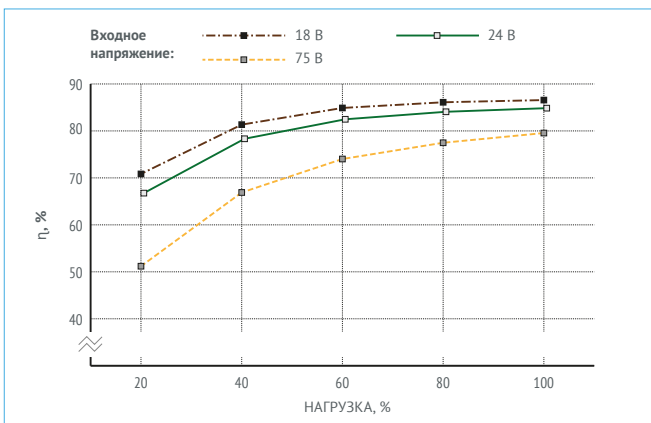

Рис. 21. МДМ50-1Ш09ТУР.

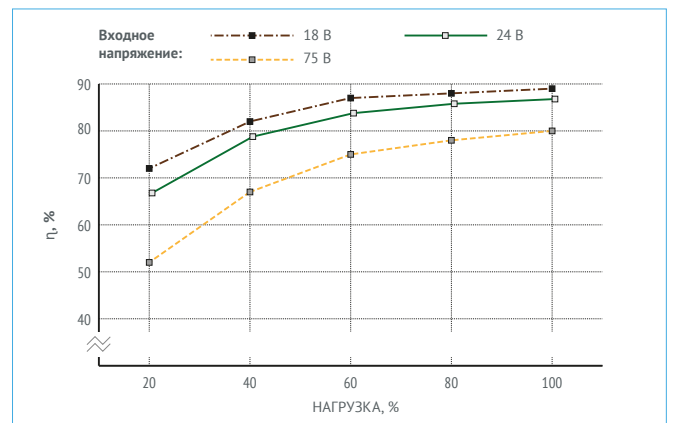

Рис. 22. МДМ50-1Ш12ТУР.

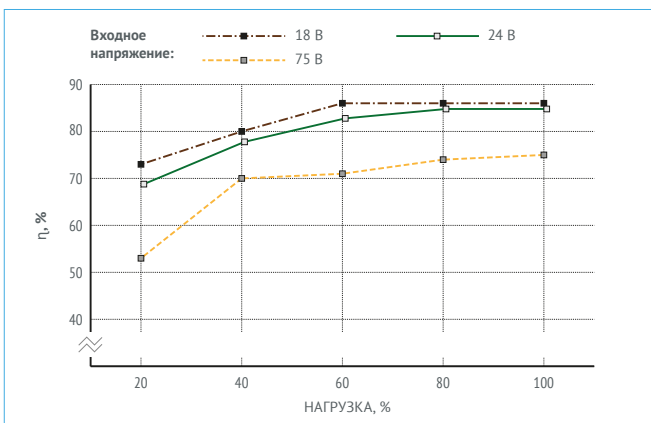

Рис. 23. МДМ50-1Ш15ТУР.

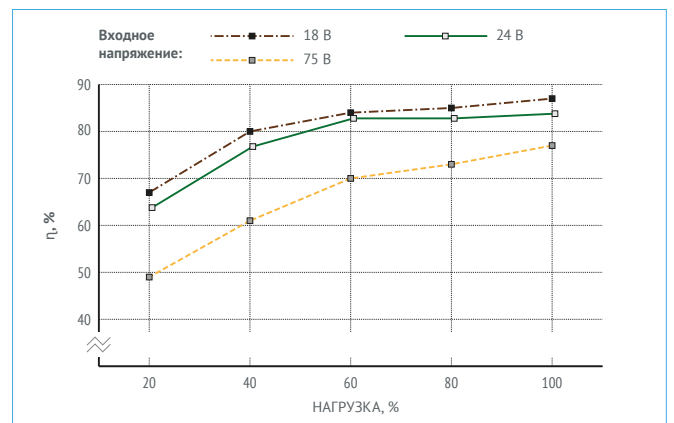

Рис. 24. МДМ50-1Ш24ТУР.

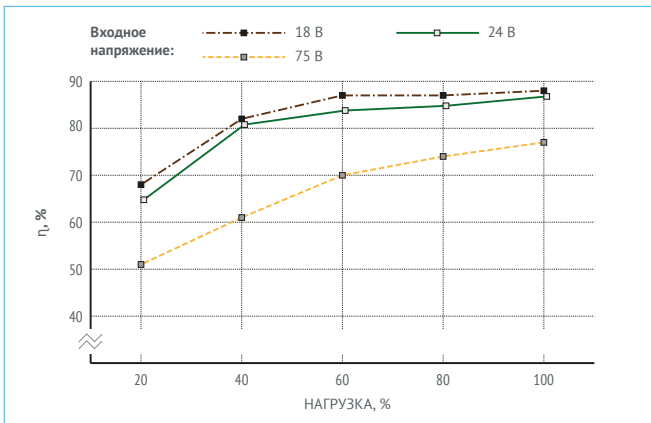

Рис. 25. МДМ50-1Ш27ТУР.

## 8.2. Ограничение мощности

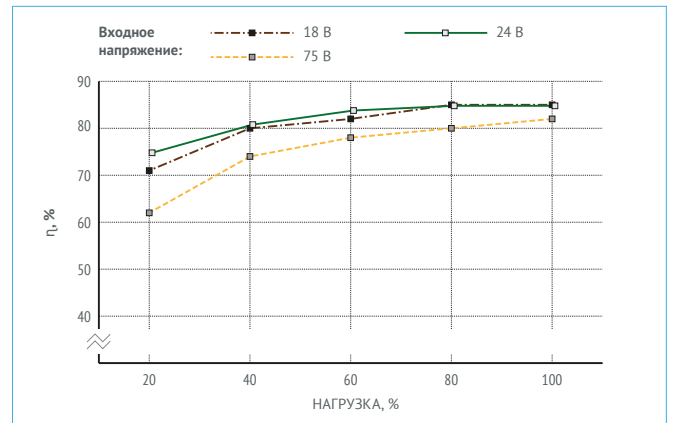
На [Рис. 26], [Рис. 27], [Рис. 28] и [Рис. 29] приведены рекомендации по ограничению мощности нагрузки (20...100%), подключаемой к выходу преобразователя, в зависимости от температуры окружающей среды. Информация является расчетной и показана в виде графиков для преобразователей с разными выходными напряжениями. Спадающие участки кривых соответствуют максимальной температуре корпуса модуля +125 °С (Для температурного диапазона «Т»).

Примечание: ограничение мощности зависит от значения  $U_{ВХ}$ . (КПД), наличия радиатора, условий эксплуатации и может отличаться от значений, приведенных на графиках.

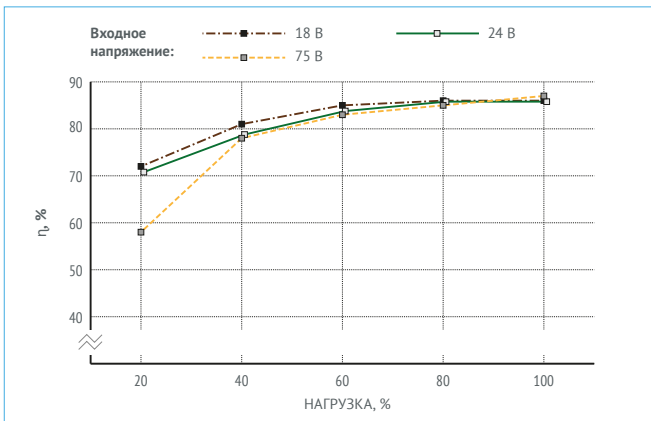
Информация по тепловым характеристикам модуля приведена в п.9.3.7 и табл. 14 ТУ.



Рис. 26. График ограничения мощности от  $T_{окр}$ . без применения внешнего радиатора.

Для модулей МДМ50-1БххТУР с входной сетью «Б»,  $U_{ВХ}=12 В$ .

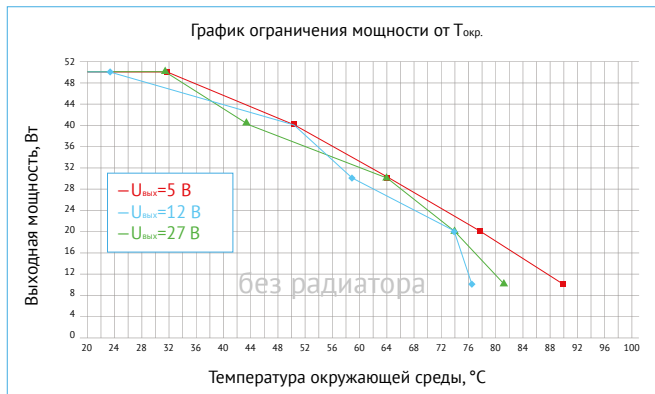

Рис. 27. График ограничения мощности от  $T_{окр}$ . с применением радиатора БКЯЮ.752695.033 ( $S=74 см^2$ ).

Для модулей МДМ50-1БххТУР с входной сетью «Б»,  $U_{ВХ}=12 В$ .

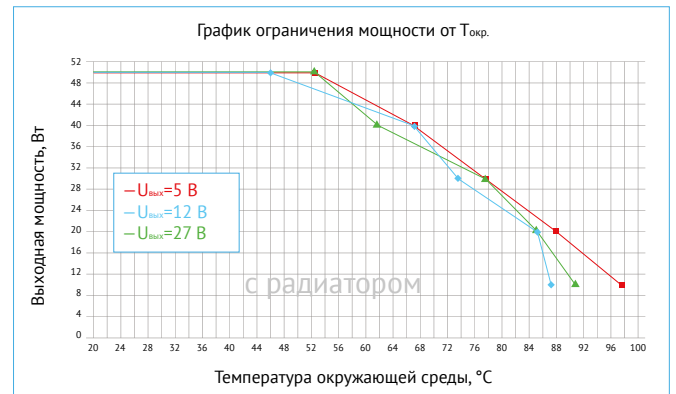

Рис. 28. График ограничения мощности от  $T_{окр}$ . без применения внешнего радиатора.

Для модулей МДМ50-1ШххТУР с входной сетью «Ш»,  $U_{ВХ}=24 В$ .

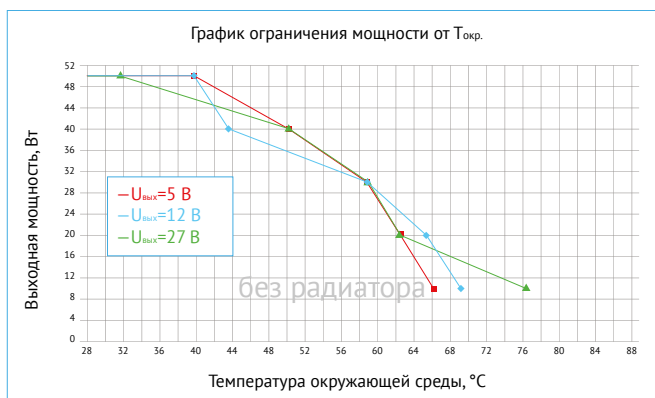

Рис. 29. График ограничения мощности от  $T_{окр}$ . с применением радиатора БКЯЮ.752695.033 ( $S=74 см^2$ ).

Для модулей МДМ50-1ШххТУР с входной сетью «Ш»,  $U_{ВХ}=24 В$ .

### 8.3. Осциллограммы

Все представленные измерения носят ознакомительный характер и могут отличаться для модулей разных партий, нормированные значения приведены в разделе 4 ТУ.

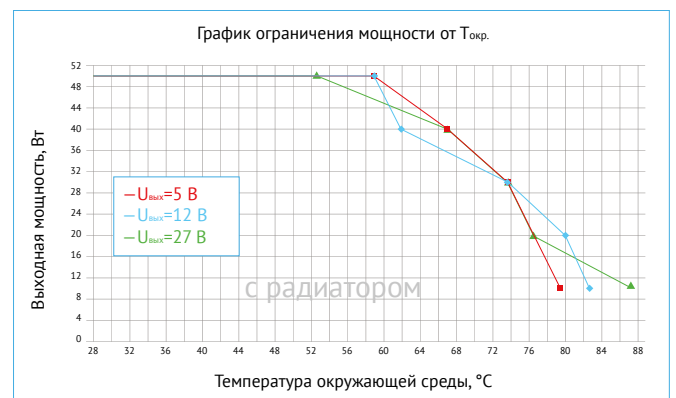
Имеется база данных с результатами по другим вариациям. Для получения информации, пожалуйста, обратитесь к персональному менеджеру или в службу технической поддержки.

#### 8.3.1. Измерения для МДМ50-1Б15ТУР

Режимы и условия испытаний  $U_{вх.}=12\text{ В}$ ,  $I_{вх.}=3,3\text{ А}$ ,  $U_{вых.}=15\text{ В}$ ,  $C_{вых.}=140\text{ мкФ}$  тантал, НКУ



Рис. 30. Осциллограмма установления выходного напряжения с момента подачи команды дистанционного управления.

Луч 1 (синий) – напряжение на выводе «ВКЛ». Масштаб 2 В/дел.

Луч 2 (красный) – выходное напряжение. Масштаб 10 В/дел.

Развертка 20 мс/дел.

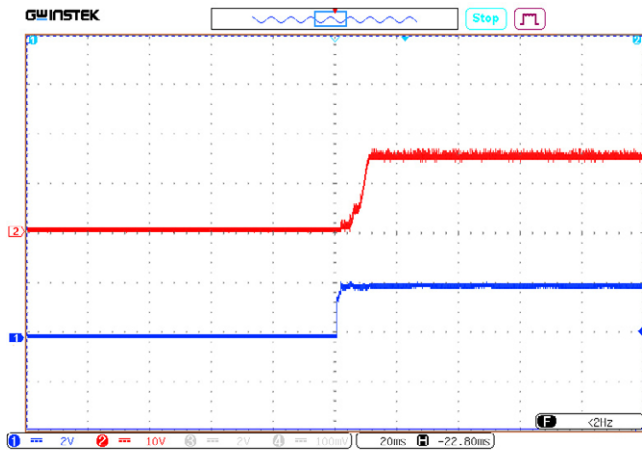

Рис. 31. Осциллограмма установления выходного напряжения с момента подачи входного напряжения.

Луч 1 (синий) – входное напряжение. Масштаб 10 В/дел.

Луч 2 (красный) – выходное напряжение. Масштаб 10 В/дел.

Развертка 20 мс/дел.

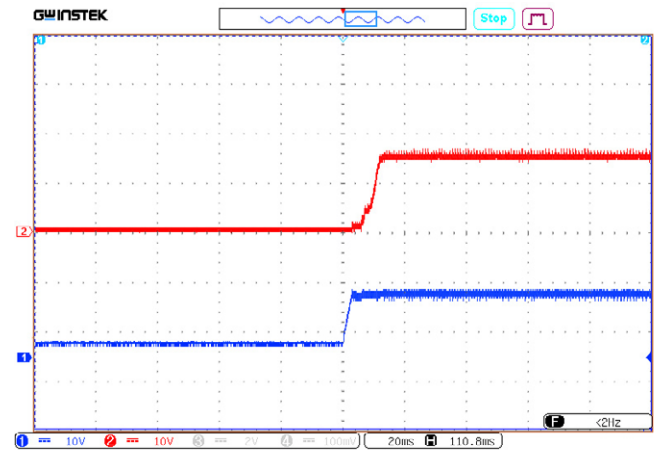

Рис. 32. Осциллограмма пульсаций выходного напряжения.

Масштаб 10 мВ/дел. Развертка 1 мкс/дел.

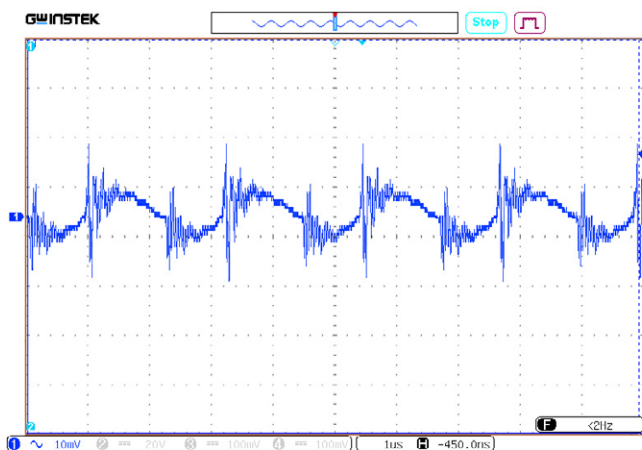

Рис. 33. Осциллограмма переходного отклонения выходного напряжения при изменении выходного тока с 50% до 100%.

Масштаб 500 мВ/дел. Развертка 2 мс/дел.

### 8.3.2. Измерения для МДМ50-1Ш24ТУР

Режимы и условия испытаний  $U_{вх.} = 28 \text{ В}$ ,  $I_{вх.} = 2,08 \text{ А}$ ,  $U_{вых.} = 24 \text{ В}$ ,  $C_{вых.} = 20 \text{ мкФ тантал} + 40 \text{ мкФ электролит, НКУ}$

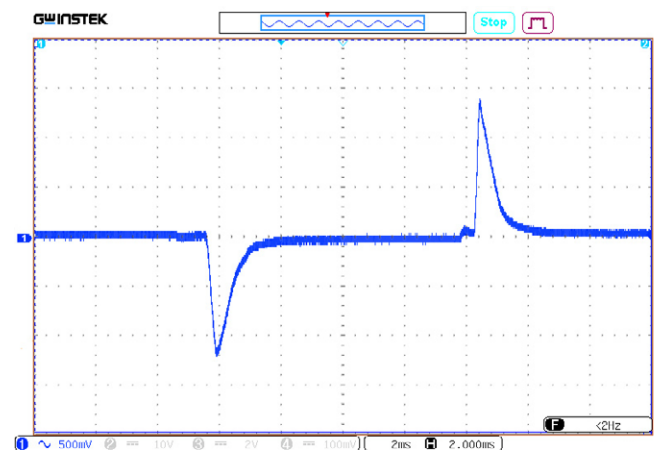

Рис. 34. Осциллограмма установления выходного напряжения с момента подачи команды дистанционного управления.  
Луч 1 (синий) – напряжение на выводе «ВКЛ». Масштаб 5 В/дел.  
Луч 2 (красный) – выходное напряжение. Масштаб 20 В/дел.  
Развертка 20 мс/дел.



Рис. 35. Осциллограмма установления выходного напряжения с момента подачи входного напряжения.  
Луч 1 (синий) – входное напряжение. Масштаб 20 В/дел.  
Луч 2 (красный) – выходное напряжение. Масштаб 20 В/дел.  
Развертка 10 мс/дел.

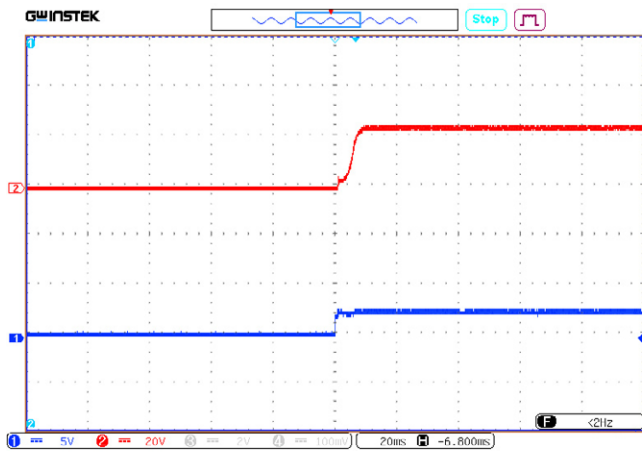

Рис. 36. Осциллограмма пульсаций выходного напряжения.  
Масштаб 50 мВ/дел. Развертка 1 мкс/дел.

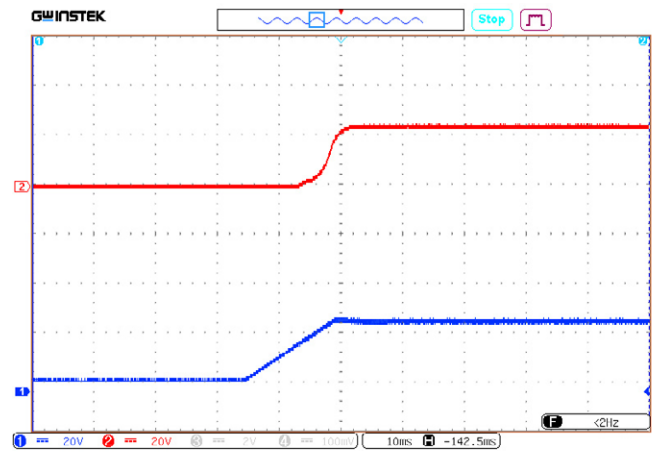

Рис. 37. Осциллограмма переходного отклонения выходного напряжения при изменении выходного тока с 50% до 100%.  
Масштаб 500 В/дел. Развертка 5 мс/дел.

## 8.4. Измерения кондуктивных радиопомех (ЭМС)

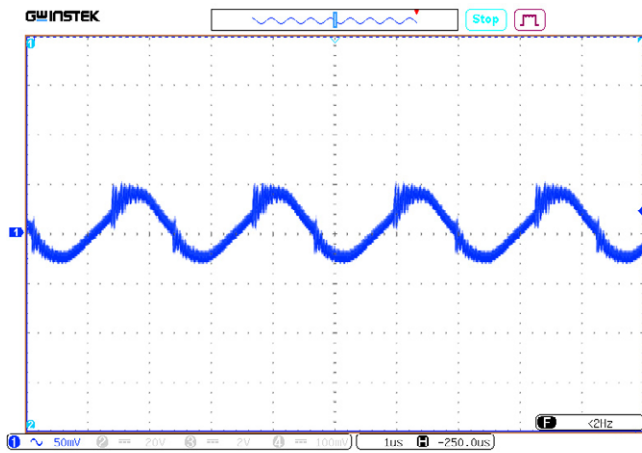
Все представленные измерения носят ознакомительный характер и могут отличаться для модулей разных партий, нормированные значения приведены в разделе п.4.3.1.20 ТУ. Проверку уровня напряжения радиопомех модулей проводят согласно п.7.4.13 ТУ.

### 8.4.1. Спектр напряжения радиопомех для МДМ50-1Б27ТУР

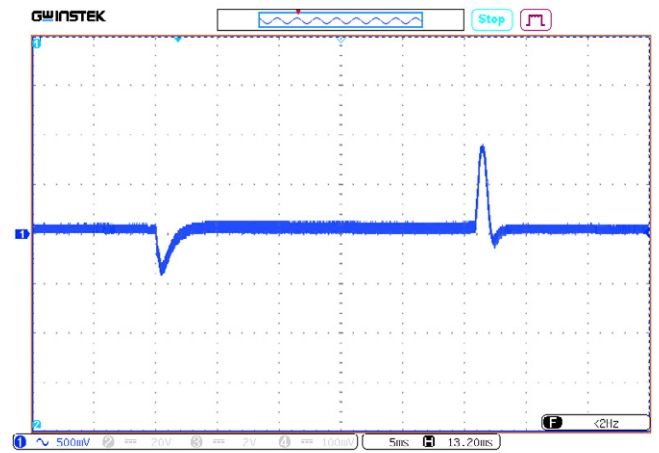
Режимы и условия испытаний:  $U_{вх.} = 12 \text{ В}$ ,  $U_{вых.} = 27 \text{ В}$ ,  $I_{вых.} = 1,3 \text{ А}$ , НКУ, при включении согласно схеме [Рис. 2].



Рис. 38. Диапазон 0,15..10 МГц.



Рис. 39. Диапазон 10..30 МГц.

### 8.4.2. Спектр напряжения радиопомех для МДМ50-1Ш05ТУР

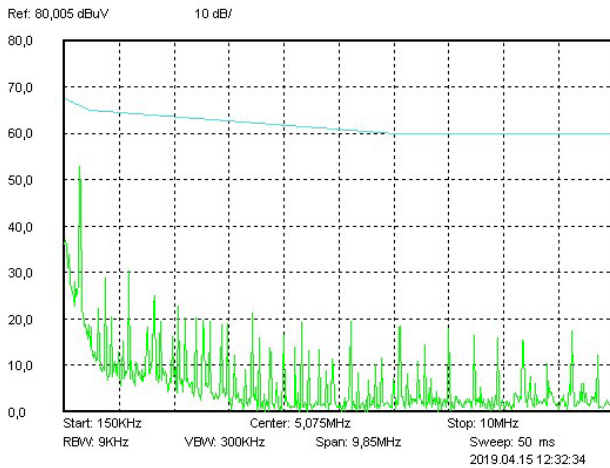
Режимы и условия испытаний:  $U_{вх.} = 24 \text{ В}$ ,  $U_{вых.} = 5 \text{ В}$ ,  $I_{вых.} = 7 \text{ А}$ , НКУ, при включении согласно схеме [Рис. 2].

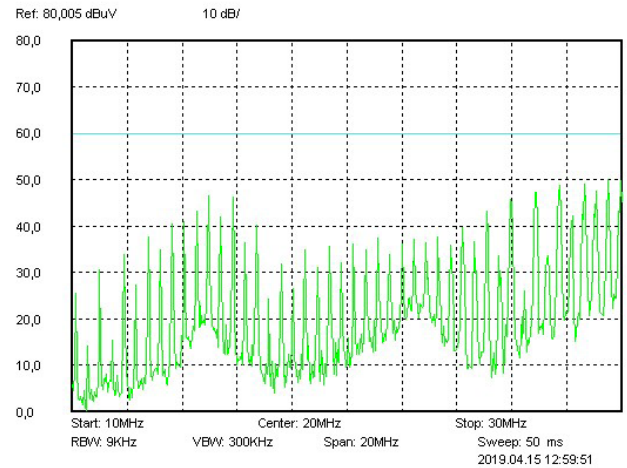

Рис. 40. Диапазон 0,15..10 МГц.



Рис. 41. Диапазон 10..30 МГц.

## 9. Габаритные чертежи

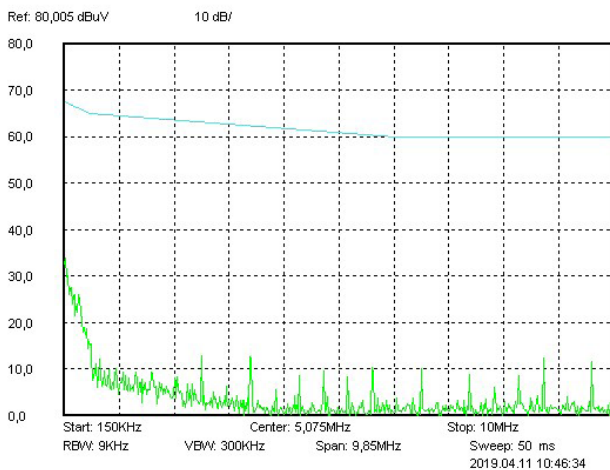
<b>Вывод</b>	1	2	3	4	5	6	7	8
<b>Назначение</b>	+ВХ	-ВХ	ВКЛ	-ВЫХ	+ВЫХ	РЕГ	КОРП	СИНХР

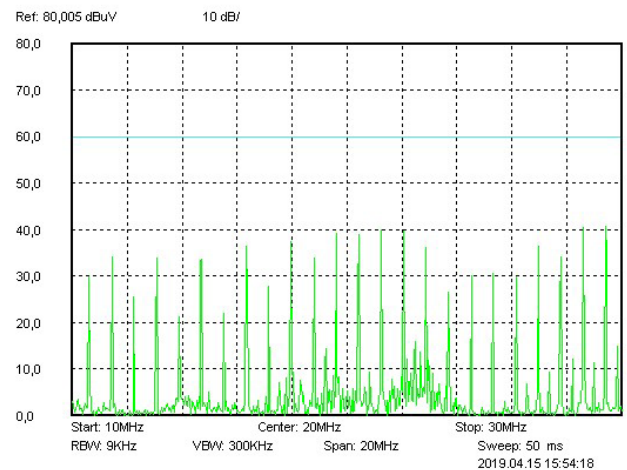

Рис. 42. Исполнение в усиленном корпусе с фланцами для МДМ40-Р, МДМ50-Р.

## 10. Радиаторы охлаждения

Децимальный номер	Расположение рёбер	Размеры А×В×Н×D, мм	Площадь, см <sup>2</sup>	Масса, г
БКЯЮ.752695.033	Поперечное	50×30×14×4	74	29

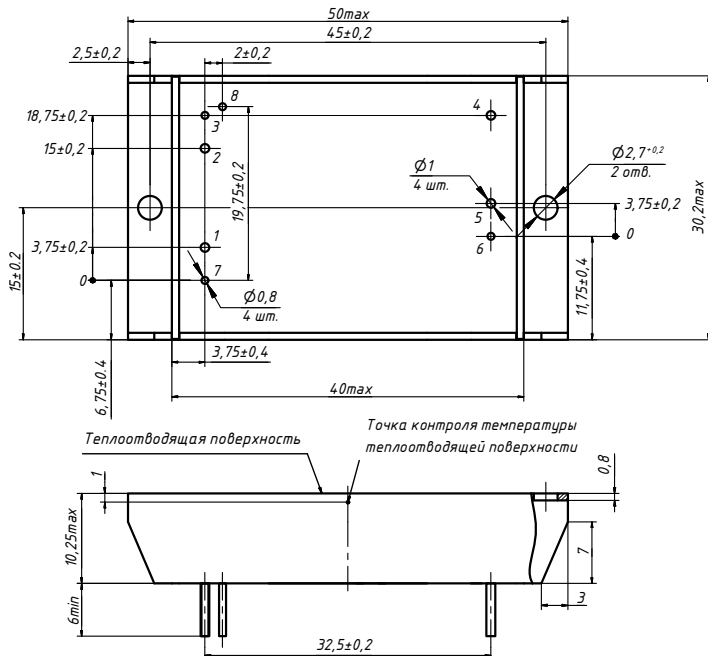

[www.aedon.ru](http://www.aedon.ru)

[mail@aedon.ru](mailto:mail@aedon.ru)

Компания «АЕДОН» – ведущий российский разработчик и производитель DC/DC преобразователей и систем электропитания для ответственных сфер применения.

Россия, 394026, Воронеж, ул. Дружинников, 56

+7 (473) 300-300-5, 8 800 333-81-43

**Датшит распространяется на следующие модели:** МДМ40-1Б3,3МУР, МДМ40-1Б3,3ТУР, МДМ40-1Б05МУР, МДМ40-1Б05ТУР, МДМ40-1Б09МУР, МДМ40-1Б09ТУР, МДМ40-1Б12МУР, МДМ40-1Б12ТУР, МДМ40-1Б15МУР, МДМ40-1Б15ТУР, МДМ40-1Б24МУР, МДМ40-1Б24ТУР, МДМ40-1Б27МУР, МДМ40-1Б27ТУР, МДМ40-1Ш3,3МУР, МДМ40-1Ш3,3ТУР, МДМ40-1Ш05МУР, МДМ40-1Ш05ТУР, МДМ40-1Ш09МУР, МДМ40-1Ш09ТУР, МДМ40-1Ш12МУР, МДМ40-1Ш12ТУР, МДМ40-1Ш15МУР, МДМ40-1Ш15ТУР, МДМ40-1Ш24МУР, МДМ40-1Ш24ТУР, МДМ40-1Ш27МУР, МДМ40-1Ш27ТУР, МДМ50-1Б3,3МУР, МДМ50-1Б3,3ТУР, МДМ50-1Б05МУР, МДМ50-1Б05ТУР, МДМ50-1Б09МУР, МДМ50-1Б09ТУР, МДМ50-1Б12МУР, МДМ50-1Б12ТУР, МДМ50-1Б15МУР, МДМ50-1Б15ТУР, МДМ50-1Б24МУР, МДМ50-1Б24ТУР, МДМ50-1Б27МУР, МДМ50-1Б27ТУР, МДМ50-1Ш3,3МУР, МДМ50-1Ш3,3ТУР, МДМ50-1Ш05МУР, МДМ50-1Ш05ТУР, МДМ50-1Ш09МУР, МДМ50-1Ш09ТУР, МДМ50-1Ш12МУР, МДМ50-1Ш12ТУР, МДМ50-1Ш15МУР, МДМ50-1Ш15ТУР, МДМ50-1Ш24МУР, МДМ50-1Ш24ТУР, МДМ50-1Ш27МУР, МДМ50-1Ш27ТУР.

*При необходимости изготовления нестандартного исполнения, обращайтесь по номеру тел. +7 473 300-300-5.*