

# МДМ75-Р, МДМ100-Р

Ультеракомпактные DC/DC преобразователи

БКЯЮ.436630.052ТУ

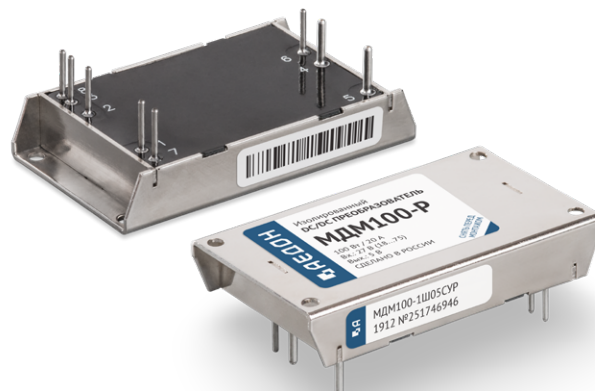

## 1. Описание

Ультеракомпактные изолированные DC/DC модули электропитания МДМ-Р для жёстких условий эксплуатации. При небольших габаритах (57,5×33,2×10,25 мм без учёта выводов) максимальная выходная мощность модулей достигает 100 Вт.

Имеют высокую частоту преобразования (ШИМ), расширенный диапазон входного напряжения. При этом модули способны работать в широком диапазоне температур корпуса (-60...+125°C). Они могут включаться и выключаться по команде, имеют полный комплекс защит.

Полимерная герметизирующая заливка обеспечивает надежную защиту от внешних воздействующих факторов и исключает повреждения преобразователя, вызванные вибрацией или попаданием пыли, влаги или соляного тумана. При изготовлении каждый модуль проходит специальные виды испытаний: климатические, электротермотренировку, многократный визуальный контроль ОТК и измерение электрических параметров на участках РЭА.

### 1.1. Особенности

- Гарантия 20 лет
- Широкие диапазоны входного напряжения (4:1)
- Выходной ток до 20 А
- Рабочая температура корпуса -60...+125°C
- Магнитная обратная связь без оптронов
- Защита от КЗ и перенапряжения
- Частота преобразования 350 кГц
- Типовой КПД 87% (U<sub>вых.</sub>=12 В)
- Полимерная герметизирующая заливка
- Дистанционное вкл/выкл
- Регулировка выходного напряжения

## 1.2. Дополнительная информация

### 1.2.1. Описание на сайте производителя

<https://aedon.ru/catalog/dcdc/series/14>

### 1.2.2. Отдел продаж и служба технической поддержки

+7 (473) 300-300-5; [mail@aedon.ru](mailto:mail@aedon.ru)

### 1.2.3. 3D модели, footprint для Altium Designer

<https://aedon.ru/content/catalog/docs/308,263,273,172,236,171,237,173,238,174,239,365,371,364,372/МДМ-Р>

### 1.2.4. Ответы на часто задаваемые вопросы и полезные материалы:

<https://aedon.ru/faq/>

<https://dzen.ru/aedon/>

## 2. Содержание

<b>1. Описание</b> .....	<b>1</b>	<b>5. Функциональные схемы</b> .....	<b>5</b>
1.1. Разработаны в соответствии.....	1	<b>6. Схемы подключения</b> .....	<b>5</b>
1.2. Особенности .....	1	6.1. Рекомендуемая топология печатной платы .....	6
1.3. Дополнительная информация.....	1	<b>7. Сервисные функции</b> .....	<b>6</b>
<b>2. Содержание</b> .....	<b>2</b>	7.1. Дистанционное управление .....	6
<b>3. Информация для заказа</b> .....	<b>2</b>	7.2. Регулировка.....	6
3.1. Сокращения .....	2	7.3. Схронизация.....	7
3.2. Выходная мощность и ток.....	3	<b>8. Результаты испытаний</b> .....	<b>8</b>
3.3. Индекс номинального входного напряжения .....	3	8.1. КПД .....	8
<b>4. Основные характеристики</b> .....	<b>3</b>	8.2. Ограничение мощности.....	11
4.1. Выходные характеристики .....	3	8.3. Осциллограммы .....	12
4.2. Защиты.....	4	8.4. Измерения кондуктивных радиопомех (ЭМС) .....	13
4.3. Общие характеристики.....	4	<b>9. Габаритные чертежи</b> .....	<b>14</b>
4.4. Конструктивные параметры.....	4	<b>10. Радиаторы охлаждения</b> .....	<b>15</b>

## 3. Информация для заказа

Для получения дополнительной информации свяжитесь с отделом продаж по телефону +7 (473) 300-300-5 или электронной почте [mail@aedon.ru](mailto:mail@aedon.ru)

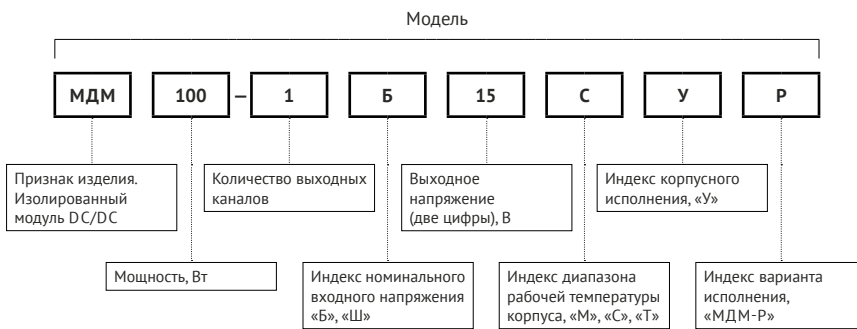

### 3.1. Сокращения

В настоящем DATASHEET приняты следующие сокращения:

Сокращение	Описание
$P_{\text{вых.}}$	Выходная мощность
$U_{\text{вых.ном.}}$	Номинальное выходное напряжение
$I_{\text{вых.ном.}}$	Номинальный выходной ток
$I_{\text{вых.мин.}}$	Минимальный выходной ток
$U_{\text{вх.ном.}}$	Номинальное входное напряжение
$U_{\text{вх.мин.}} \dots U_{\text{вх.макс.}}$	Диапазон входного напряжения
$T_{\text{корп.}}$	Рабочая температура корпуса
$T_{\text{окр.}}$	Рабочая температура окружающей среды
НКУ	Нормальные климатические условия (температура воздуха от 15°C до 35°C)
ТУ	БКЯЮ.436630.052ТУ

### 3.2. Выходная мощность и ток

Модель	МДМ75-Р							МДМ100-Р						
Выходная мощность, Вт	66	75						66	100					
Номинальное выходное напряжение, В*	3,3	5	9	12	15	24	27	3,3	5	9	12	15	24	27
Номинальный выходной ток, А	20	15	8,3	6,25	5	3,1	2,7	20	20	11,1	8,3	6,7	4,2	3,7

\*По согласованию возможно изготовление нестандартных выходных напряжений.

### 3.3. Индекс номинального входного напряжения

Параметр	Индекс «Б»	Индекс «Ш»
Номинальное входное напряжение, В	12	24
Диапазон входного напряжения, В	9...36	18...75
Диапазон переходного отклонения (1 с), В	9...40	17...84
Типовой КПД для $U_{\text{вых.}}=12\text{ В}$	86%	87%

## 4. Основные характеристики

Полное описание характеристик, условий эксплуатации, методик измерений и контроля параметров при производстве можно найти в технических условиях (ТУ). Обращаем внимание, что именно ТУ является нормативно-техническим документом продукции.

### 4.1. Выходные характеристики

Параметр	Значение	
Подстройка выходного напряжения	$\pm 5\%$ от $U_{\text{вых.ном.}}$	
Установившееся отклонение выходного напряжения	$\pm 2\%$ от $U_{\text{вых.ном.}}$	
Нестабильность выходного напряжения	При плавном изменении входного напряжения и выходного тока	макс. $\pm 2\%$ от $U_{\text{вых.ном.}}$
	Температурная нестабильность	макс. $\pm 3\%$ от $U_{\text{вых.ном.}}$
	Суммарная нестабильность	макс. $\pm 6\%$ от $U_{\text{вых.ном.}}$
Размах пульсаций (пик-пик)	При токах нагрузки с 10% до 100% от $I_{\text{вых.ном.}}$	$< 2\%$ от $U_{\text{вых.ном.}}$
Максимальная ёмкость нагрузки	75 Вт	от 3 до 6 В вкл. свыше 6 до 15 В вкл. свыше 15 до 27 В вкл. 7500 мкФ 1200 мкФ 370 мкФ
	100 Вт	от 3 до 6 В вкл. свыше 6 до 15 В вкл. свыше 15 до 27 В вкл. 10000 мкФ 1600 мкФ 500 мкФ
Время включения	по команде ДУ [7.1]	$< 0,1\text{ с}$
	с момента подачи $U_{\text{вх.}}$	$< 1\text{ с}$
Переходное отклонение выходного напряжения	При скачкообразном изменении с $U_{\text{вх. мин.}}$ до $U_{\text{вх. макс.}}$ (длительность фронта $> 500\text{ мкс}$ )	макс. $\pm 10\%$ от $U_{\text{вых.ном.}}$
	При скачкообразном изменении тока нагрузки с 50% до 100% от $I_{\text{вых.ном.}}$ (длительность фронта $> 500\text{ мкс}$ )	
Работа на холостом ходу*	При токах нагрузки менее 10% от $I_{\text{вых.ном.}}$	$\leq 1,3 \times U_{\text{вых.ном.}}$

\* При работе на малых нагрузках (менее 10%) и на холостом ходу амплитуда пульсаций выходного напряжения не нормируется. При этом возможно проявление режима «релаксации», т.е. периодического появления и пропадания напряжения на выходе модуля, которое не является браковочным признаком. Длительная эксплуатация модуля в режиме холостого хода не рекомендуется.

## 4.2. Защиты

Параметр	Значение
Уровень срабатывания защиты от перегрузки	$< 1,5 \times P_{\text{вых.}}$ , плавное снижение $U_{\text{вых.}}$ до срабатывания защиты от КЗ
Защита от короткого замыкания	есть, переход в режим повторного кратковременного включения – режим икания (Hiccup mode)
Защита от перенапряжения на выходе	есть, $< 1,5 \times U_{\text{вых.ном.}}$
Синусоидальная вибрация	1...2000 Гц, 200 (20) м/с <sup>2</sup> (g), 0,3 мм
Устойчивость к пыли	есть
Устойчивость к соляному туману	есть
Устойчивость к влаге ( $T_{\text{окр.}}=35^{\circ}\text{C}$ )	98%

## 4.3. Общие характеристики

Параметр	Значение	
Рабочая температура корпуса	С индексом диапазона «Т» (для моделей мощностью 75 Вт)	-60...+125 °C
	С индексом диапазона «С» (для моделей мощностью 100 Вт)	-60...+115 °C
	С индексом диапазона «М»	-60...+90 °C
Частота преобразования	350 кГц тип. $\pm 5\%$ (фикс, ШИМ)	
Прочность изоляции (60 с)	вход/выход, вход/корпус, выход/корпус	~500 В, 50 Гц
Сопротивление изоляции @ =500 В, НКУ	вход/выход, вход/корпус, выход/корпус	не менее 20 МОм
Тепловое сопротивление корпус - окружающая среда		8,7 °C/Вт
Гамма-процентная наработка на отказ, при $Y=97,5\%$ (в типовом режиме)		50 000 ч
Гарантийный срок эксплуатации		20 лет
Гарантийный срок хранения		20 лет

## 4.4. Конструктивные параметры

Параметр	Значение
Габаритные размеры	не более 57,5×33,2×10,25 мм без учета выводов
Масса	не более 65 г
Материал корпуса	медь с покрытием хим. никель
Материал выводов	оловянная бронза
Условия пайки	260 °C @ 5 с

## 5. Функциональные схемы



Рис. 1. Функциональная схема МДМ75-Р и МДМ100-Р.

## 6. Схемы подключения

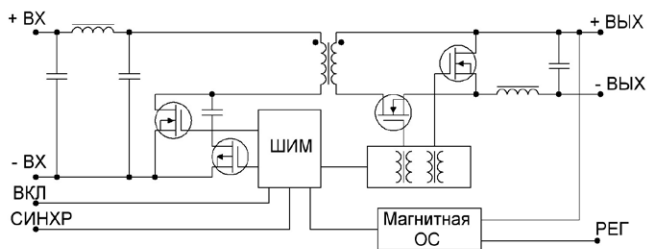
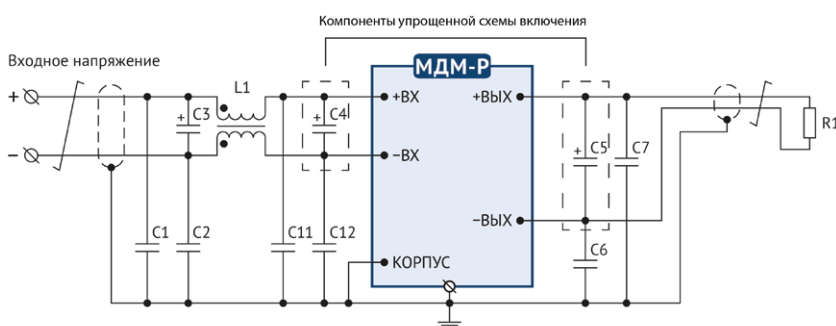

Конденсатор C4 является обязательным элементом схемы включения

Рис. 2. Типовая схема подключения.

### Описание элементов схемы подключения МДМ75-Р

L1	сифазный дроссель			не менее 8 мГн
C3, C4	керамический конденсатор	Входное напряжение	=12 В =24 В	20 мкФ 10 мкФ
	танталовый конденсатор	Входное напряжение	=12 В =24 В	110 мкФ 55 мкФ
C1, C2, C6, C7, C11, C12	керамический конденсатор	Типовая схема подключения		10000 пФ
C5	танталовый и алюминиевый конденсатор	Выходное напряжение	от 3 до 6 В вкл. свыше 6 до 15 В вкл. свыше 15 до 27 В вкл.	400 мкФ 200 мкФ 30 и 68 мкФ

### Описание элементов схемы подключения МДМ100-Р

L1	сифазный дроссель			не менее 8 мГн
C3, C4	керамический конденсатор	Входное напряжение	=12 В =24 В	30 мкФ 15 мкФ
	танталовый конденсатор	Входное напряжение	=12 В =24 В	120 мкФ 68 мкФ
C1, C2, C6, C7, C11, C12	керамический конденсатор	Типовая схема подключения		10000 пФ
C5	танталовый и алюминиевый конденсатор	Выходное напряжение	от 3 до 6 В вкл. свыше 6 до 15 В вкл. свыше 15 до 27 В вкл.	440 мкФ 200 мкФ 30 и 68 мкФ

## 6.1. Рекомендуемая топология печатной платы

Пример топологии печатной платы с расположением элементов внешнего фильтра и конфигурацией печатных проводников для улучшения параметров ЭМС.



Рис. 3. Вид сверху.



Рис. 4. Вид снизу.

## 7. Сервисные функции

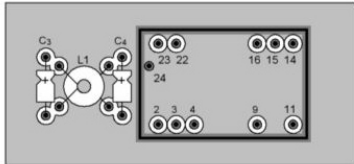
### 7.1. Дистанционное управление

Функция дистанционного ВКЛ/ВЫКЛ по команде позволяет управлять работой модуля с использованием механического реле [Рис. 5], транзистора типа «разомкнутый коллектор» [Рис. 6] или оптрона [Рис. 7].

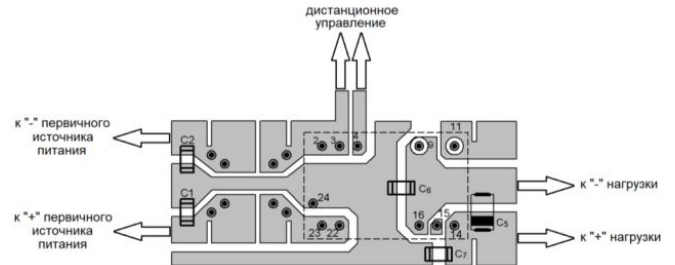
Выключение модуля электропитания должно осуществляться соединением вывода «ВКЛ» с выводом «-ВХ». При этом через ключ может протекать ток до 5 мА, а максимальное падение напряжения на ключе должно быть не более 1,1 В.

Включение модуля электропитания осуществляется размыканием ключа за время не более 5 мкс. В разомкнутом состоянии к ключу приложено напряжение около 5 В, допустимая утечка тока через ключ не должна превышать 50 мкА.

При организации дистанционного включения-выключения одновременно нескольких модулей электропитания не допускается установка дополнительных элементов в цепи, соединяющие выводы «ВКЛ», «-ВХ» и коммутирующий ключ.

Запрещается подача внешнего напряжения уровнем менее 0 В и более 5 В на вывод «ВКЛ» относительно вывода «-ВХ».

Если функция дистанционного ВКЛ/ВЫКЛ не используется, вывод «ВКЛ» допускается оставить неподключенным или обрезать.



Рис. 5. ВКЛ/ВЫКЛ с помощью реле.



Рис. 6. ВКЛ/ВЫКЛ с помощью биполярного транзистора.

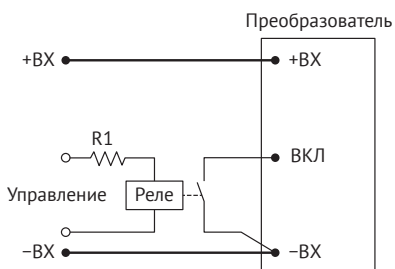

Рис. 7. ВКЛ/ВЫКЛ с помощью оптрона.

### 7.2. Регулировка

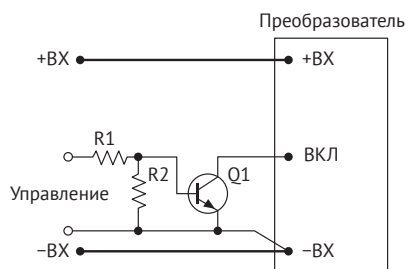
Регулировка выходного напряжения модулей электропитания в диапазоне не менее  $\pm 5\%$  может осуществляться, например, путем подключения вывода «РЕГ» через резистор к выводу «-ВЫХ» для увеличения выходного напряжения [Рис. 8] или к выводу «+ВЫХ» для уменьшения выходного напряжения [Рис. 9].

Сопротивление резистора в цепи согласно [Рис. 8] и [Рис. 9] указано в таблице. Значения сопротивления резистора R1 являются ориентировочными и могут незначительно отличаться от приведенных. Значение тока, протекающего через резистор, до 2 мА.

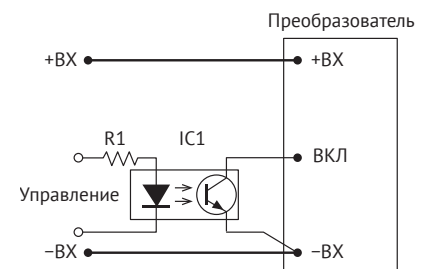

Рис. 8. Увеличение  $U_{\text{вых}}$ .



Рис. 9. Снижение  $U_{\text{вых}}$ .

**Значение номинала регулировочных резисторов**

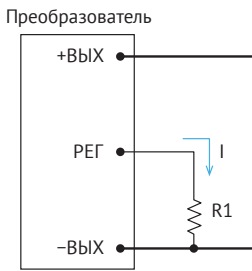
Номинальное выходное напряжение модуля, В	Сопротивление резистора Rрег., кОм, для получения выходного напряжения										
	0,95× U <sub>ном.</sub>	0,96× U <sub>ном.</sub>	0,97× U <sub>ном.</sub>	0,98× U <sub>ном.</sub>	0,99× U <sub>ном.</sub>	U <sub>ном.</sub>	1,01× U <sub>ном.</sub>	1,02× U <sub>ном.</sub>	1,03× U <sub>ном.</sub>	1,04× U <sub>ном.</sub>	1,05× U <sub>ном.</sub>
3,3	2	3	5	10	23	∞	77	37	24	18	14
5	5	7	12	21	47	∞	48	21	13	8	6
9	48	62	86	133	275	∞	103	49	31	22	17
12	54	69	95	147	303	∞	76	36	22	16	11
15	63	81	111	171	351	∞	67	31	19	13	10
24	151	194	265	408	835	∞	88	39	23	15	10
27	158	202	276	424	868	∞	78	34	19	12	8

**7.3. Синхронизация**

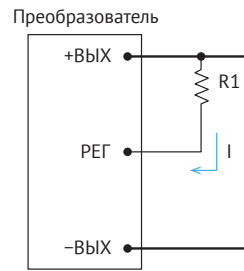
Модули имеют вывод двунаправленного сигнала «СИНХР», позволяющий синхронизировать частоту преобразования модулей с помощью внешнего синхросигнала относительно вывода «-ВХ» [Рис. 10].

При использовании внешнего тактового генератора для синхронизации, амплитуда его тактовых импульсов должна быть в диапазоне от 2 В до 5 В, ширина – не менее 100 нс, а частота следования импульсов синхронизации должна быть на 2-15 % выше, чем их исходная частота преобразования 350 кГц. Более точно частоту преобразования модуля можно определить, измерив частоту следования сигнала на выводе «СИНХР» относительно вывода «-ВХ».

Несколько модулей могут быть также синхронизированы друг с другом простым объединением выводов «СИНХР», как показано на [Рис. 11]. В этой конфигурации все ведомые модули будут синхронизированы в противофазе с одним ведущим модулем. Обычно, ведущим оказывается модуль, у которого сигнал на выводе «СИНХР» появится первым, либо модуль, имеющий наибольшую исходную частоту преобразования.



Рис. 10. Пример построения системы с синхронизацией от внешнего тактового генератора.



Рис. 11. Пример построения системы, с синхронизацией без внешнего тактового генератора.

## 8. Результаты испытаний

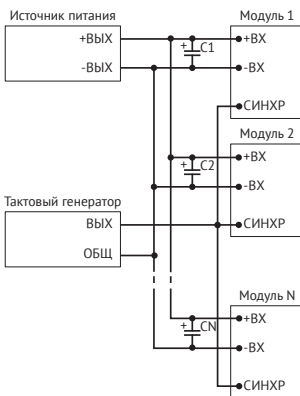
### 8.1. КПД

На рисунках приведены примеры измерений КПД для модулей МДМ75-Р и МДМ100-Р (с зависимостью от значений входного напряжения и выходной мощности в диапазоне нагрузки 20...100%). Все представленные измерения носят ознакомительный характер и значения могут отличаться для модулей разных партий. Нормированные значения КПД приведены в п.4.3.1.11 ТУ.

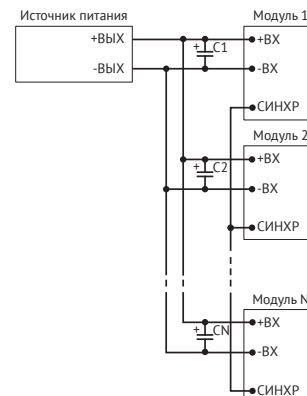
#### 8.1.1. Зависимость КПД от нагрузки для МДМ100-Р с индексом входной сети «Б»



Рис. 12. МДМ100-1Б3,3СУР (66 Вт макс.).



Рис. 13. МДМ100-1Б05СУР.

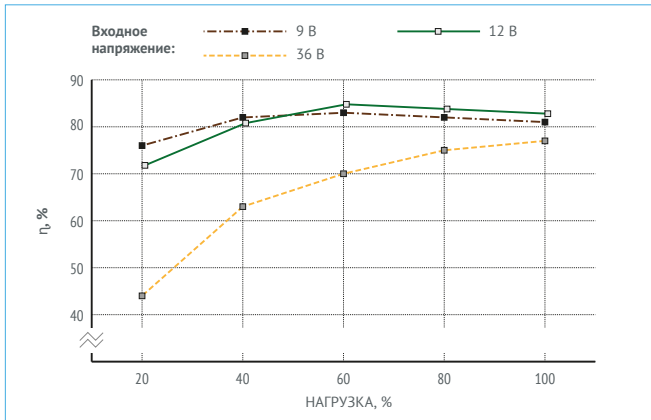

Рис. 14. МДМ100-1Б09СУР.

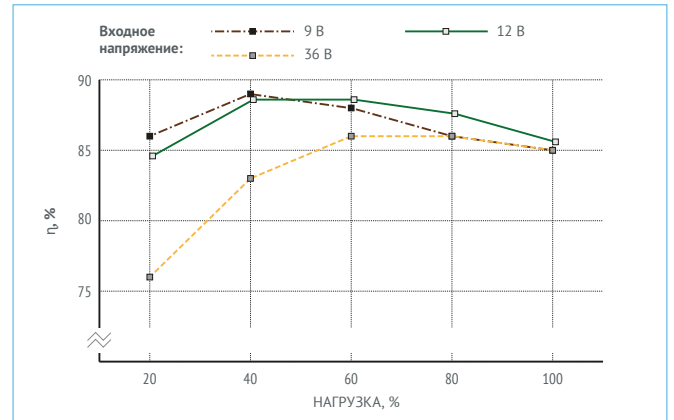

Рис. 15. МДМ100-1Б12СУР.



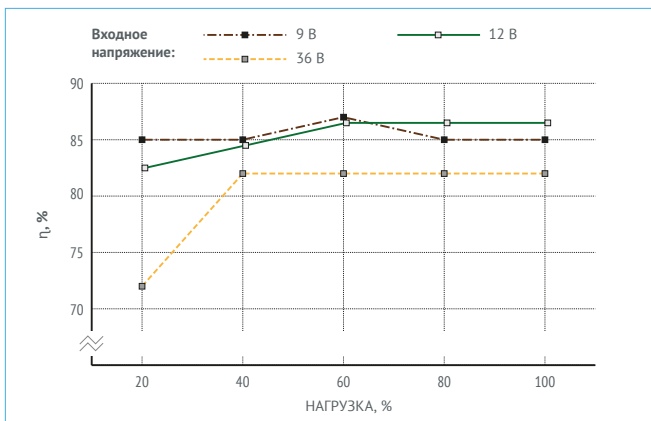

Рис. 16. МДМ100-1B15CUP.

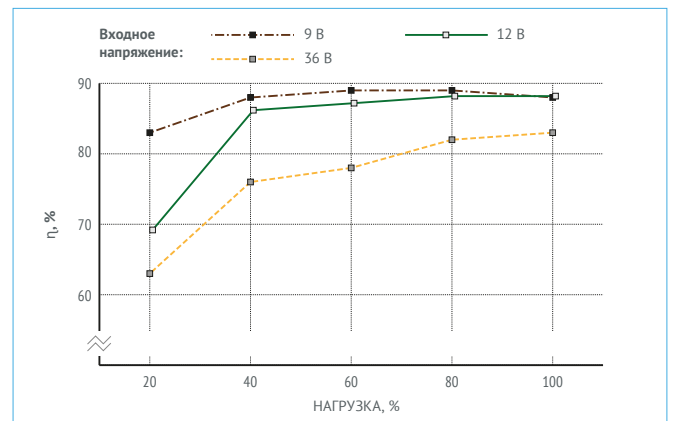

Рис. 18. МДМ100-1B27CUP.

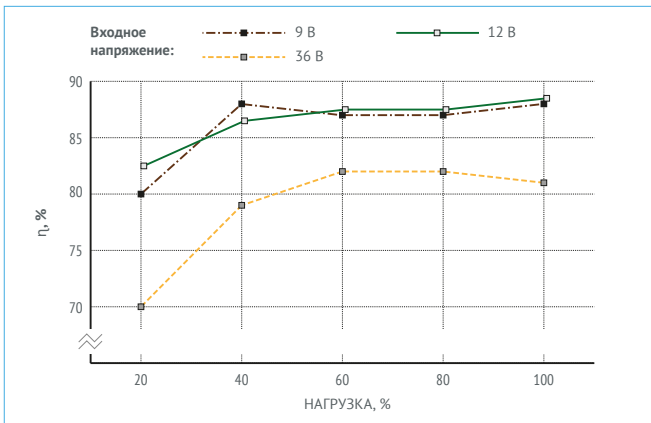

Рис. 17. МДМ100-1B24CUP.

### 8.1.2. Зависимость КПД от нагрузки для МДМ100-Р с индексом входной сети «Ш»

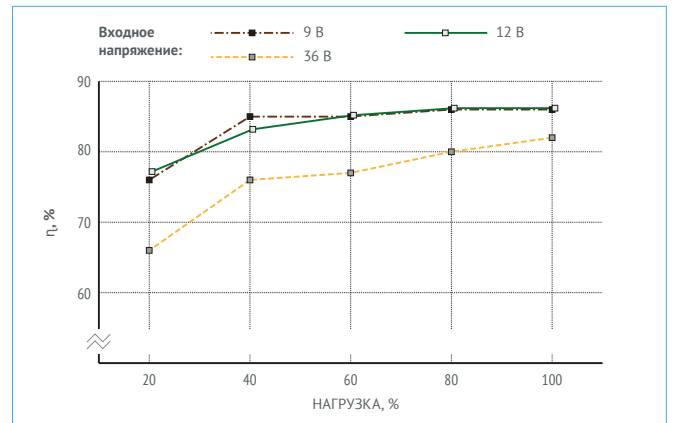

Рис. 19. МДМ100-1Ш3,3CUP (66 Вт макс.).

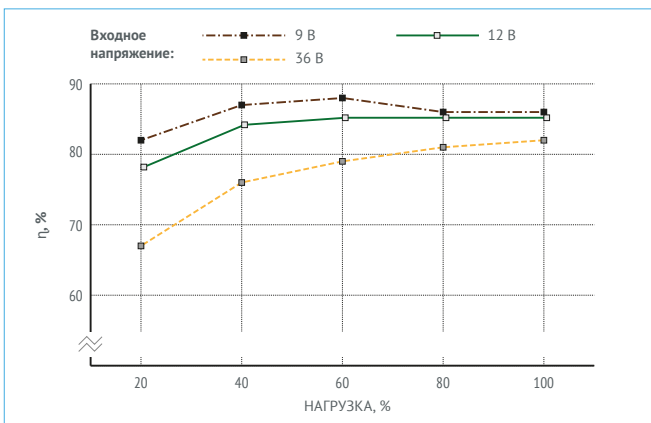

Рис. 20. МДМ100-1Ш05CUP.

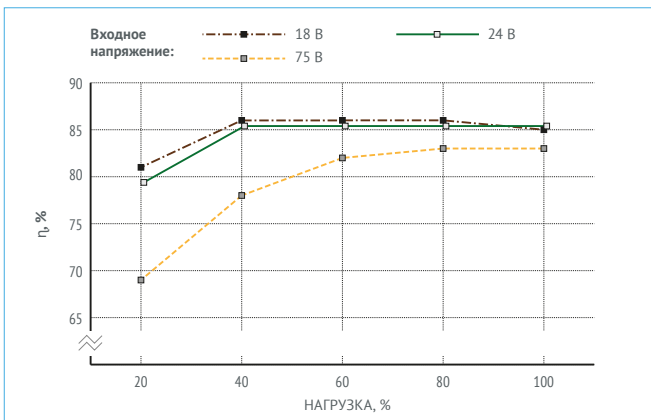

Рис. 21. МДМ100-1Ш09СУР.

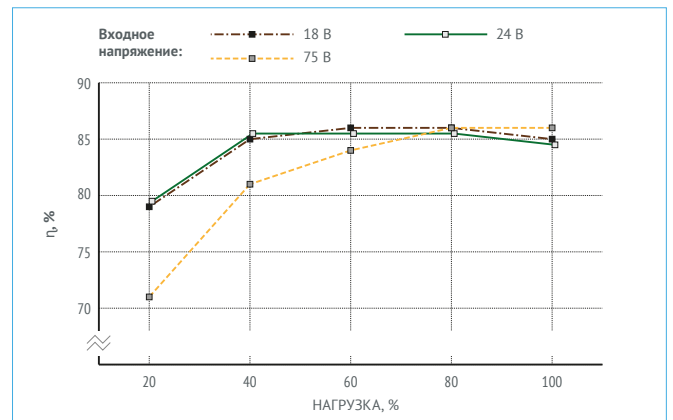

Рис. 22. МДМ100-1Ш12СУР.

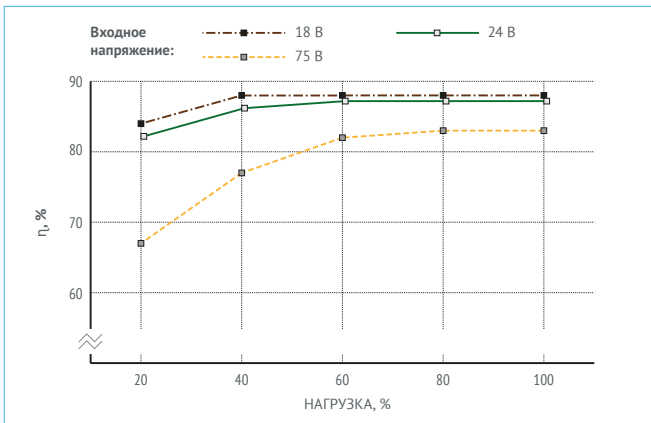

Рис. 23. МДМ100-1Ш15СУР.

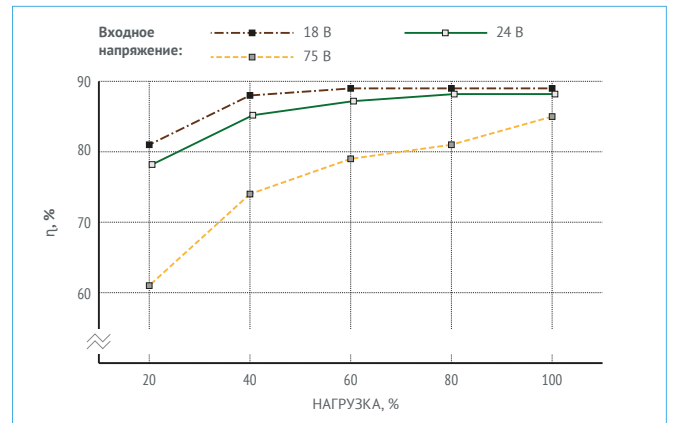

Рис. 24. МДМ100-1Ш24СУР.

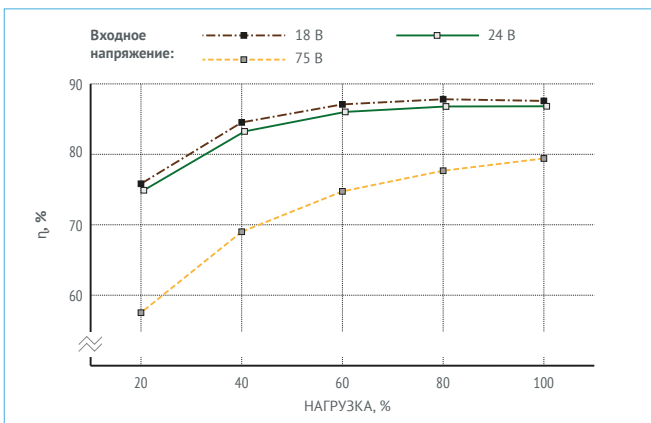

Рис. 25. МДМ100-1Ш27СУР.

## 8.2. Ограничение мощности

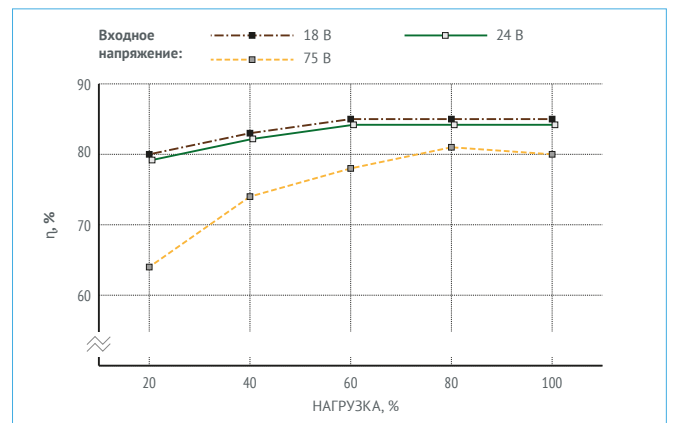
На [Рис. 26] и [Рис. 27] приведены рекомендации по ограничению мощности нагрузки (20...100%), подключаемой к выходу преобразователя, в зависимости от температуры окружающей среды. Информация является расчетной и показана в виде графиков для преобразователей с разными выходными напряжениями с использованием внешних радиаторов (без и с принудительным обдувом). Спадающие участки кривых соответствуют максимальной температуре корпуса модуля +115 °С (Для температурного диапазона «С»).

Примечание: ограничение мощности зависит от значения  $U_{ВХ}$ . (КПД), наличия радиатора, условий эксплуатации и может отличаться от значений, приведенных на графиках. Не допускается использовать модули без радиаторов или теплораспределяющего основания (толщиной > 4 мм).

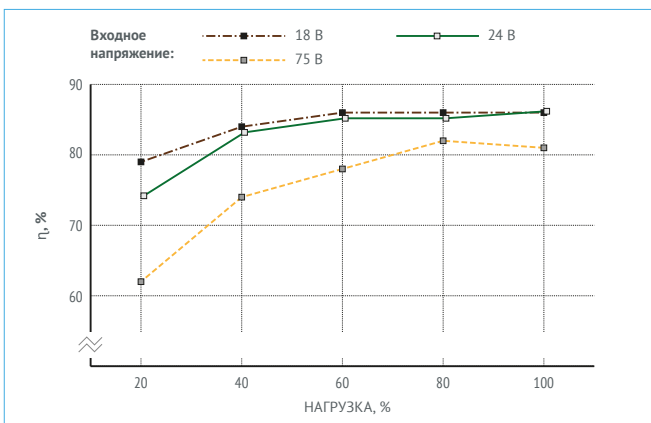
Информация по тепловым характеристикам модуля приведена в п.9.3.7 и табл. 14 ТУ.



Рис. 26. График ограничения мощности от  $T_{окр.}$  с применением внешнего радиатора БКЯЮ.752695.054-01 ( $S=163 \text{ см}^2$ ) без принудительного обдува.

Для модулей МДМ100-1БххСУР с входной сетью «Б»,  $U_{ВХ}=12 В$ .

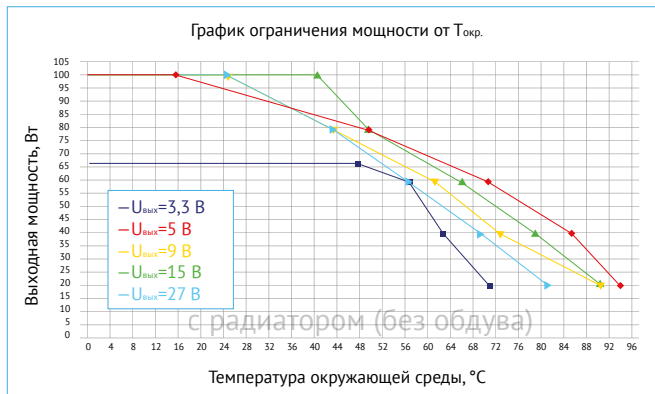

Рис. 27. График ограничения мощности от  $T_{окр.}$  с применением внешнего радиатора БКЯЮ.752695.262-01 ( $S=170 \text{ см}^2$ ) с принудительным обдувом, скорость воздушного потока 2,5 м/с.

Для модулей МДМ100-1БххСУР с входной сетью «Б»,  $U_{ВХ}=12 В$ .

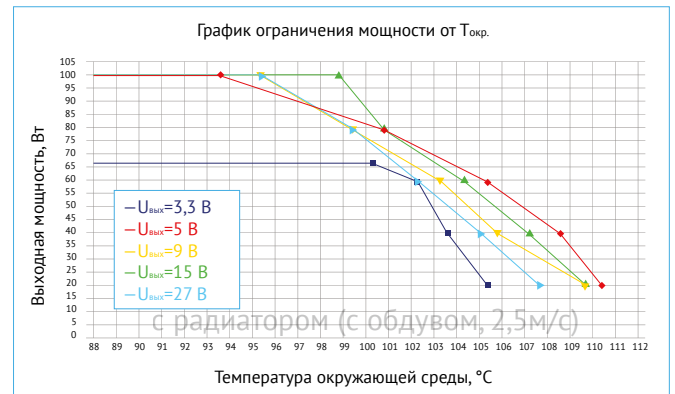

Рис. 28. График ограничения мощности от  $T_{окр.}$  с применением внешнего радиатора БКЯЮ.752695.054-01 ( $S=163 \text{ см}^2$ ) без принудительного обдува.

Для модулей МДМ100-1ШххСУР с входной сетью «Ш»,  $U_{ВХ}=24 В$ .

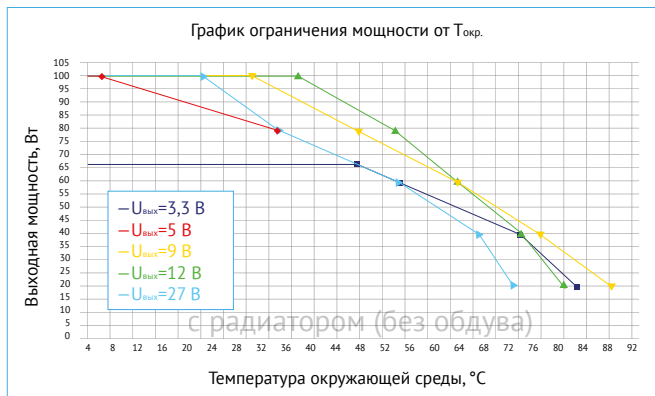

Рис. 29. График ограничения мощности от  $T_{окр.}$  с применением внешнего радиатора БКЯЮ.752695.262-01 ( $S=170 \text{ см}^2$ ) с принудительным обдувом, скорость воздушного потока 2,5 м/с.

Для модулей МДМ100-1ШххСУР с входной сетью «Ш»,  $U_{ВХ}=24 В$ .

### 8.3. Осциллограммы

Все представленные измерения носят ознакомительный характер и могут отличаться для модулей разных партий, нормированные значения приведены в разделе 4 ТУ.

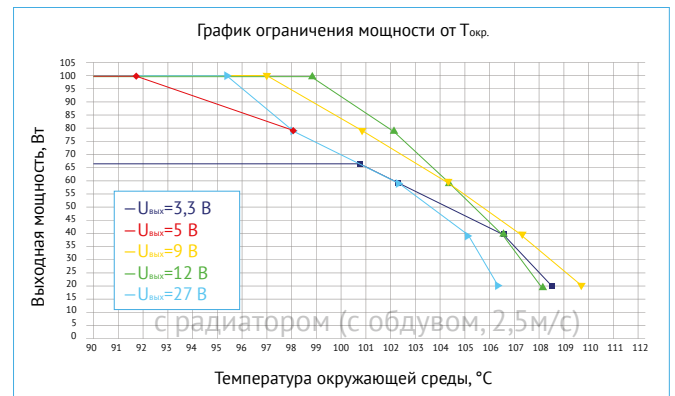
Имеется база данных с результатами по другим вариациям. Для получения информации, пожалуйста, обратитесь к персональному менеджеру или в службу технической поддержки.

#### 8.3.1. Измерения для МДМ100-1Б12СУР

Режимы и условия испытаний  $U_{вх.}=12\text{ В}$ ,  $I_{вх.}=8,3\text{ А}$ ,  $U_{вых.}=12\text{ В}$ ,  $C_{вых.}=200\text{ мкФ}$  тантал, НКУ



Рис. 30. Осциллограмма установления выходного напряжения с момента подачи команды дистанционного управления.

Луч 1 (синий) – напряжение на выводе «VKЛ». Масштаб 2 В/дел.

Луч 2 (красный) – выходное напряжение. Масштаб 10 В/дел.

Развертка 10 мс/дел.

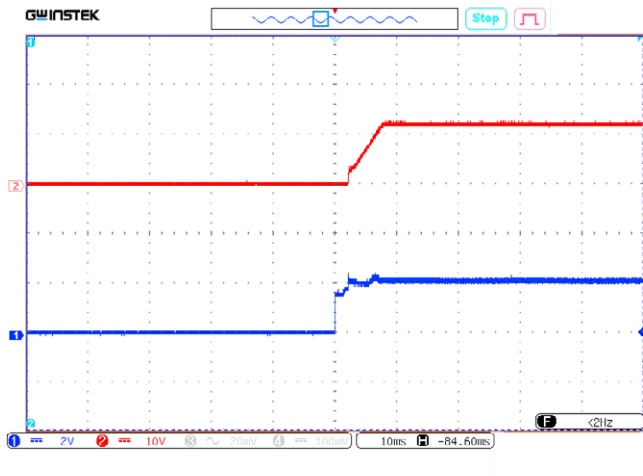

Рис. 31. Осциллограмма установления выходного напряжения с момента подачи входного напряжения.

Луч 1 (синий) – входное напряжение. Масштаб 10 В/дел.

Луч 2 (красный) – выходное напряжение. Масштаб 10 В/дел.

Развертка 10 мс/дел.

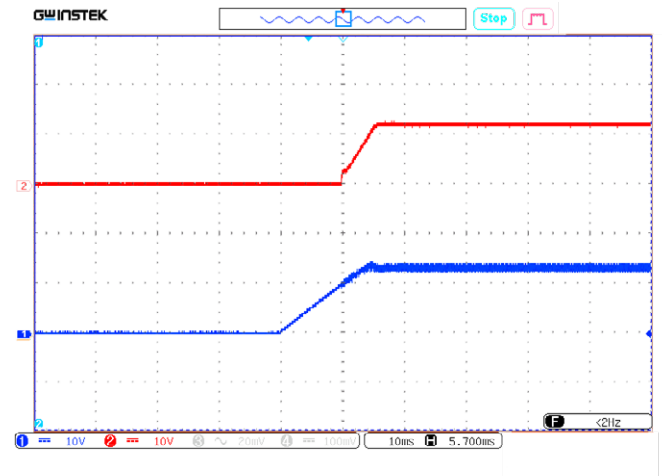

Рис. 32. Осциллограмма пульсаций выходного напряжения.

Масштаб 50 мВ/дел. Развертка 1 мкс/дел.

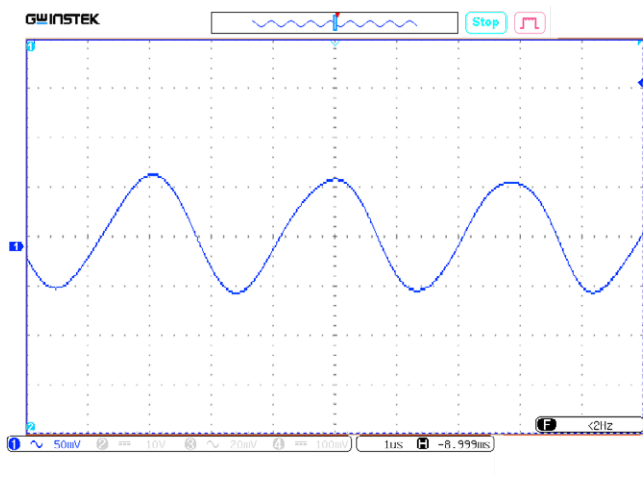

Рис. 33. Осциллограмма переходного отклонения выходного напряжения при изменении выходного тока с 50% до 100%.

Масштаб 200 мВ/дел. Развертка 20 мс/дел.

## 8.4. Измерения кондуктивных радиопомех (ЭМС)

Все представленные измерения носят ознакомительный характер и могут отличаться для модулей разных партий, нормированные значения приведены в разделе п.4.3.1.20 ТУ. Проверку уровня напряжения радиопомех модулей проводят согласно п.7.4.13 ТУ.

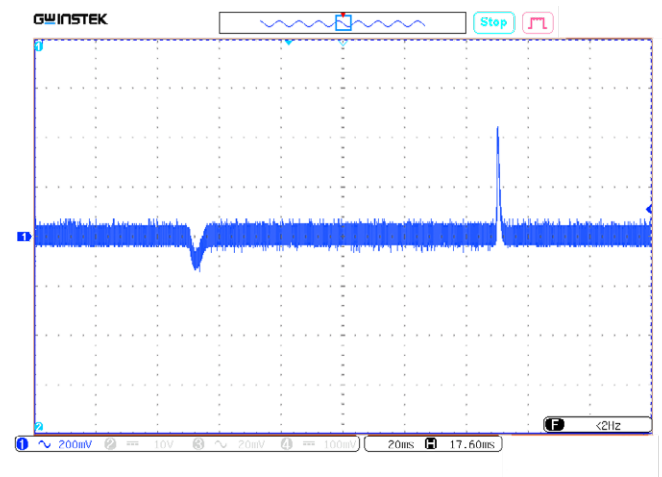
### 8.4.1. Спектр напряжения радиопомех для МДМ100-1Б12СУР

Режимы и условия испытаний:  $U_{вх.} = 12 В$ ,  $U_{вых.} = 12 В$ ,  $I_{вых.} = 5,8 А$ , НКУ, при включении согласно схеме [Рис. 2].



Рис. 34. Диапазон 0,15..10 МГц.



Рис. 35. Диапазон 10..30 МГц.

### 8.4.2. Спектр напряжения радиопомех для МДМ100-1Ш24СУР

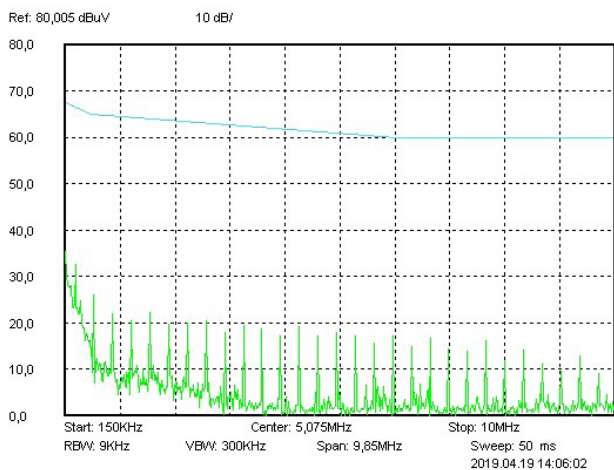
Режимы и условия испытаний:  $U_{вх.} = 24 В$ ,  $U_{вых.} = 24 В$ ,  $I_{вых.} = 3 А$ , НКУ, при включении согласно схеме [Рис. 2].

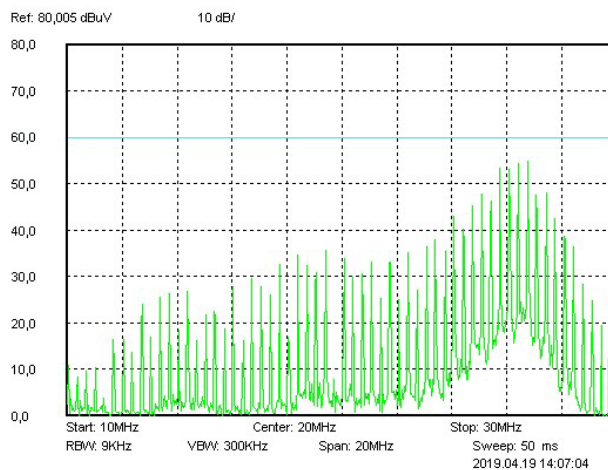

Рис. 36. Диапазон 0,15..10 МГц.



Рис. 37. Диапазон 10..30 МГц.

## 9. Габаритные чертежи

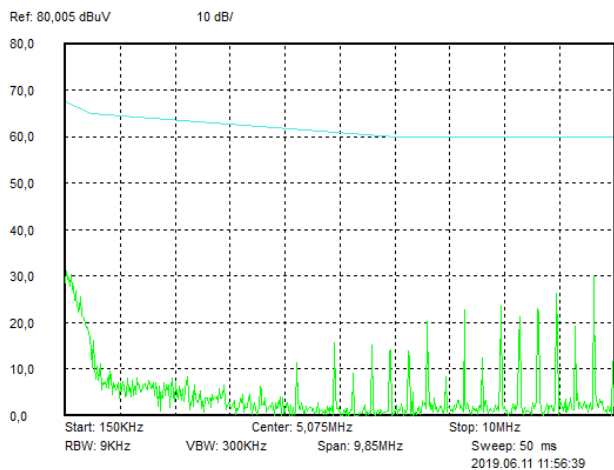
Вывод	1	2	3	4	5	6	7	8
Назначение	+ВХ	-ВХ	ВКЛ	+ВЫХ	-ВЫХ	РЕГ	КОРП	СИНХР

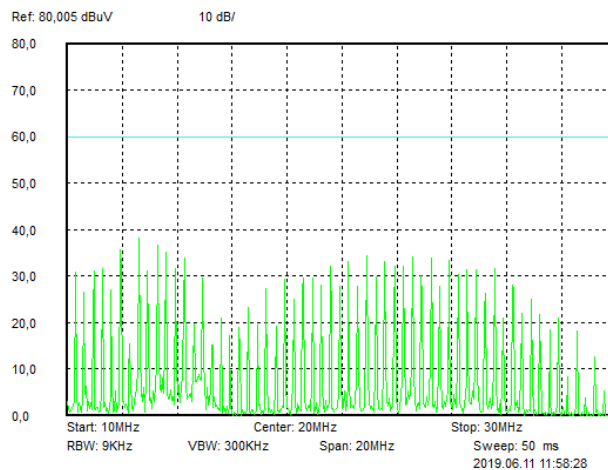

Рис. 38. Исполнение в усиленном корпусе с фланцами для МДМ75-Р, МДМ100-Р.

## 10. Радиаторы охлаждения

Децимальный номер	Расположение рёбер	Размеры А×В×Н×D, мм	Площадь, см <sup>2</sup>	Масса, г
БКЯЮ.752695.054	Поперечное	57,5×32×14×4	94	38
БКЯЮ.752695.262	Продольное	57,5×32×14×4	97	39
БКЯЮ.752695.054-01	Поперечное	57,5×32×24×4	163	55
БКЯЮ.752695.262-01	Продольное	57,5×32×24×4	170	58

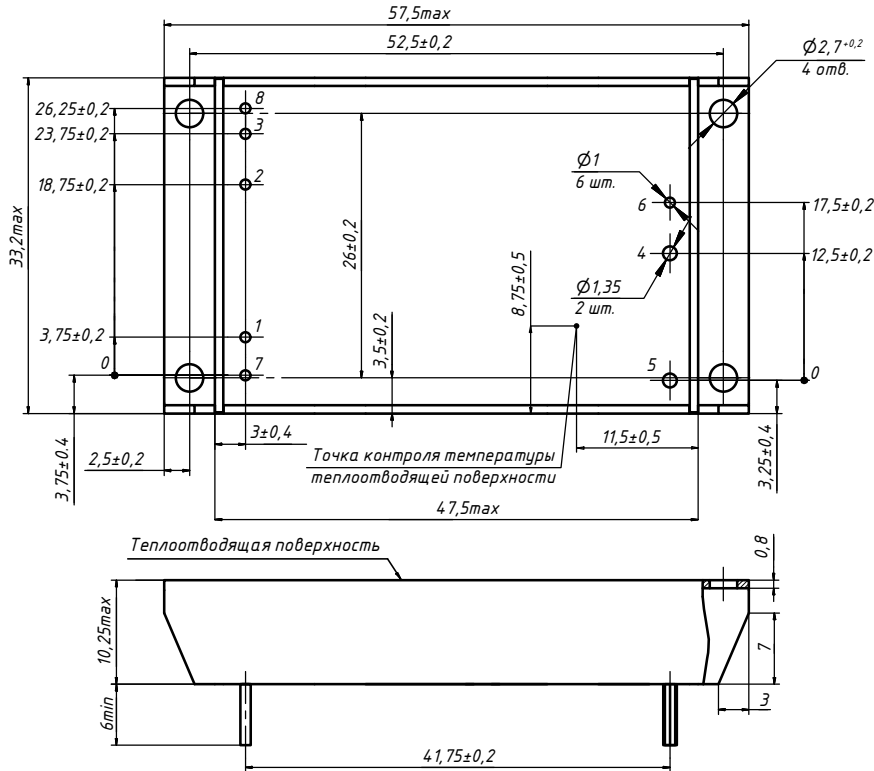

Рис. 39. БКЯЮ.752695.054.



Рис. 40. БКЯЮ.752695.262.

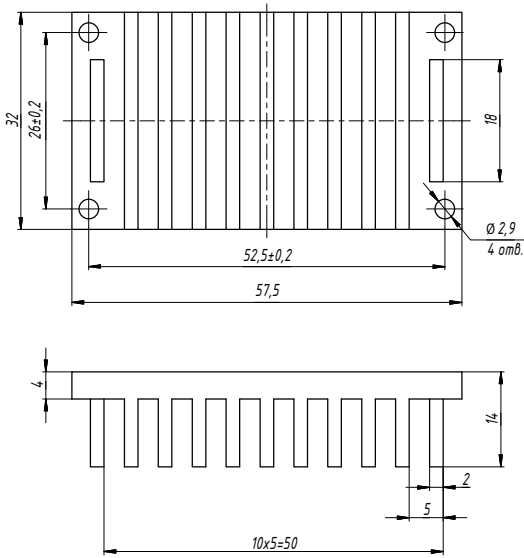

Рис. 41. БКЯЮ.752695.054-01.

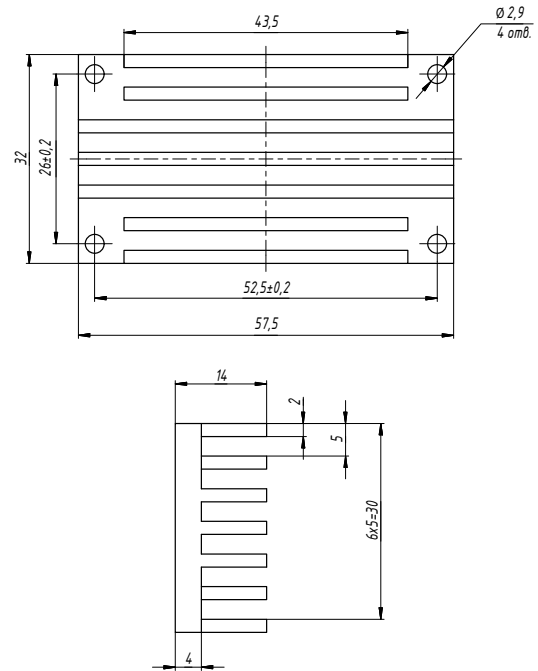

Рис. 42. БКЯЮ.752695.262-01.

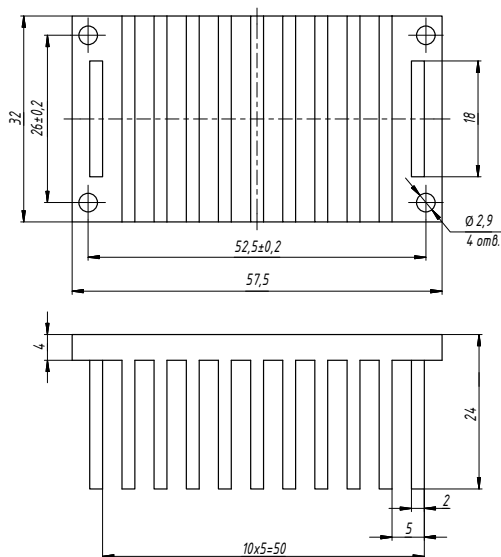

[www.aedon.ru](http://www.aedon.ru)

[mail@aedon.ru](mailto:mail@aedon.ru)

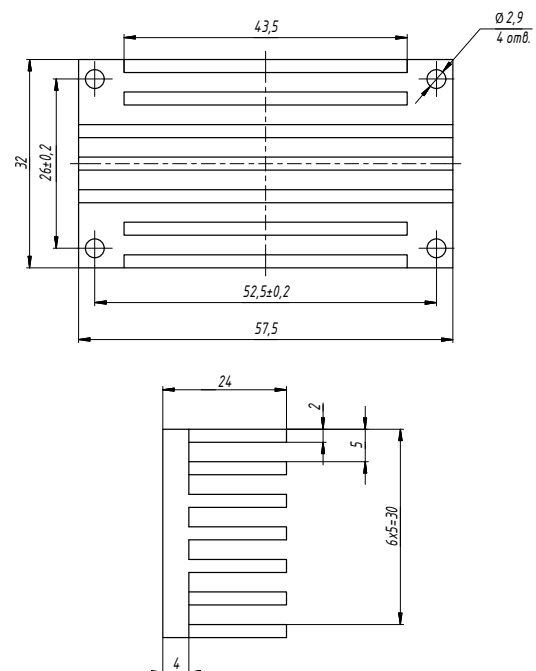
Компания «АЕДОН» – ведущий российский разработчик и производитель DC/DC преобразователей и систем электропитания для ответственных сфер применения.

Россия, 394026, Воронеж, ул. Дружинников, 56

+7 (473) 300-300-5, 8 800 333-81-43

**Датшит распространяется на следующие модели:** МДМ75-163,3МУР, МДМ75-163,3ТУР, МДМ75-165МУР, МДМ75-165ТУР, МДМ75-169МУР, МДМ75-169ТУР, МДМ75-1612МУР, МДМ75-1612ТУР, МДМ75-1615МУР, МДМ75-1615ТУР, МДМ75-1624МУР, МДМ75-1624ТУР, МДМ75-1627МУР, МДМ75-1627ТУР, МДМ75-1Ш3,3МУР, МДМ75-1Ш3,3ТУР, МДМ75-1Ш5МУР, МДМ75-1Ш5ТУР, МДМ75-1Ш9МУР, МДМ75-1Ш9ТУР, МДМ75-12МУР, МДМ75-1Ш12ТУР, МДМ75-1Ш15МУР, МДМ75-1Ш15ТУР, МДМ75-1Ш24МУР, МДМ75-1Ш24ТУР, МДМ75-1Ш27МУР, МДМ75-1Ш27ТУР, МДМ100-163,3МУР, МДМ100-163,3СУР, МДМ100-165МУР, МДМ100-165СУР, МДМ100-169МУР, МДМ100-169СУР, МДМ100-1612МУР, МДМ100-1612СУР, МДМ100-1615МУР, МДМ100-1615СУР, МДМ100-1624МУР, МДМ100-1624СУР, МДМ100-1627МУР, МДМ100-1627СУР, МДМ100-1Ш3,3МУР, МДМ100-1Ш3,3СУР, МДМ100-1Ш5МУР, МДМ100-1Ш5СУР, МДМ100-1Ш9МУР, МДМ100-1Ш9СУР, МДМ100-1Ш12МУР, МДМ100-1Ш12СУР, МДМ100-1Ш15МУР, МДМ100-1Ш15СУР, МДМ100-1Ш24МУР, МДМ100-1Ш24СУР, МДМ100-1Ш27МУР, МДМ100-1Ш27СУР.

*При необходимости изготовления нестандартного исполнения, обращайтесь по номеру тел. +7 473 300-300-5.*