

МДМ50-С

DC/DC преобразователи повышенной надежности

БКЯЮ.436430.005ТУ

Приёмка ОТК

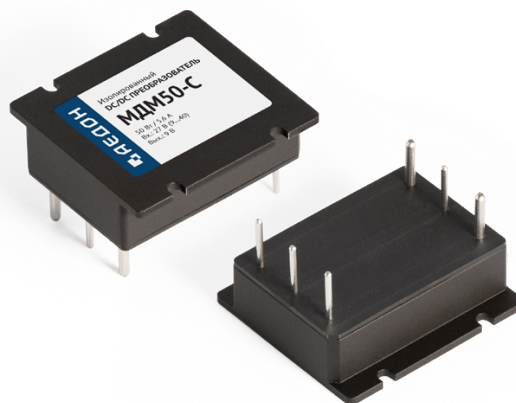

1. Описание

Унифицированные изолированные DC/DC преобразователи с выходной мощностью 50 Вт, разработаны для эксплуатации в аппаратуре, с повышенными требованиями по надежности.

Схемотехника и конструкция преобразователя позволяет обеспечить соответствие стандартам с требованиями к ЭМС и защищенности от ВВФ. Рекомендуется для использования в системах электропитания воздушных судов и наземных транспортных средств.

Модули способны работать в широком диапазоне температур корпуса, включаться и выключаться по команде, имеют полный комплекс защит от перегрузки по току и короткого замыкания.

1.1. Особенности

- Гарантия 5 лет
- Форм-фактор 1/16 Brick
- Выходной ток до 10 А
- Рабочая температура корпуса –55...+105 °С
- Низкопрофильная 10,3 мм конструкция
- Защиты от перегрузки по току, КЗ и перенапряжения
- Дистанционное вкл/выкл
- Типовой КПД 89 %
- Герметизирующая заливка

1.2. Дополнительная информация

1.2.1. Отдел продаж и служба технической поддержки
+7 (473) 300-300-5; mail@aedon.ru

1.2.2. Ответы на часто задаваемые вопросы и полезные материалы:
<https://aedon.ru/faq/>
<https://dzen.ru/aedon/>

2. Содержание

1. Описание	1	5. Функциональные схемы	5
1.1. Особенности	1	6. Схемы подключения	5
1.2. Дополнительная информация.....	1	6.1. Схема измерения ЭМС	6
2. Содержание	2	7. Сервисные функции	7
3. Информация для заказа	2	7.1. Дистанционное управление	7
3.1. Сокращения	2	7.2. Регулировка.....	8
3.2. Выходная мощность и ток.....	2	8. Результаты испытаний	8
3.3. Индекс номинального входного напряжения	3	8.1. КПД	8
4. Основные характеристики	3	8.2. Осциллограммы	10
4.1. Выходные характеристики	3	9. Габаритные чертежи	11
4.2. Защиты.....	4		
4.3. Общие характеристики.....	4		
4.4. Конструктивные параметры.....	4		

3. Информация для заказа

Для получения дополнительной информации свяжитесь с отделом продаж по телефону +7 (473) 300-300-5 или электронной почте mail@aedon.ru

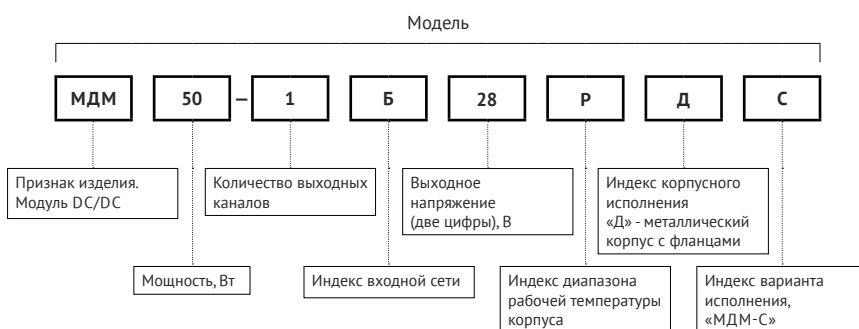

3.1. Сокращения

В настоящем DATASHEET приняты следующие сокращения:

Сокращение	Описание
$P_{\text{вых.}}$	Выходная мощность
$U_{\text{вых.ном.}}$	Номинальное выходное напряжение
$I_{\text{вых.ном.}}$	Номинальный выходной ток
$I_{\text{вых.мин.}}$	Минимальный выходной ток
$U_{\text{вх.ном.}}$	Номинальное входное напряжение
$U_{\text{вх.мин.}} \dots U_{\text{вх.макс.}}$	Диапазон входного напряжения
$T_{\text{корп.}}$	Рабочая температура корпуса
$T_{\text{окр.}}$	Рабочая температура окружающей среды
НКУ	Нормальные климатические условия (температура воздуха от 15°C до 35°C)
ТУ	БКЯЮ.436430.005ТУ

3.2. Выходная мощность и ток

Модель	МДМ50-С							
Выходная мощность, Вт	33	50						
Номинальное выходное напряжение, В*	3,3	5	9	12	15	24	28	48
Номинальный выходной ток, А	10	10	5,6	4,17	3,33	2,08	1,85	1,04

3.3. Индекс номинального входного напряжения

Параметр	Индекс «Б»
Номинальное входное напряжение, В	28
Диапазон входного напряжения, В	9...40
Диапазон переходного отклонения (0,1 с), В	8...50
Типовой КПД для $U_{\text{вых.}}=12$ В	89%

4. Основные характеристики

Полное описание характеристик, условий эксплуатации, методик измерений и контроля параметров при производстве можно найти в технических условиях (ТУ). Обращаем внимание, что именно ТУ является нормативно-техническим документом продукции.

4.1. Выходные характеристики

Параметр	Значение		
Подстройка выходного напряжения	+10...-20 % от $U_{\text{вых.ном.}}$		
Установившееся отклонение выходного напряжения	Нагрузка 10–100 %	±1 % от $U_{\text{вых.ном.}}$	
	Нагрузка 0–10 %	±2 % от $U_{\text{вых.ном.}}$	
Нестабильность выходного напряжения	При плавном изменении входного напряжения и выходного тока	±0,5 % от $U_{\text{вых.ном.}}$	
	При изменении нагрузки 10–100 %	±0,5 % от $U_{\text{вых.ном.}}$	
Размах пульсаций (пик-пик)	При токах нагрузки с 10% до 100% от $I_{\text{вых.ном.}}$	$U_{\text{вых.}}$ выше 5 В	1 % от $U_{\text{вых.ном.}}$
		$U_{\text{вых.}}$ до 5 В включительно	не более 70 мВ
	При токах нагрузки с 0% до 10% от $I_{\text{вых.ном.}}$	$U_{\text{вых.}}$ выше 5 В	2 % от $U_{\text{вых.ном.}}$
		$U_{\text{вых.}}$ до 5 В включительно	не более 150 мВ
Максимальная суммарная емкость конденсаторов на выходе модуля (при нагрузке 100 %)	3,3 В	4000 мкФ	
	5 В	3200 мкФ	
	9 В	1000 мкФ	
	12 В	600 мкФ	
	15 В	380 мкФ	
	24 В	140 мкФ	
	28 В	140 мкФ	
48 В	30 мкФ		
Время включения (при $U_{\text{вх.ном.}}$, $I_{\text{вых.ном.}}$)	по команде ДУ [Z1]	<30 мс	
	с момента подачи $U_{\text{вх.}}$	<30 мс	
Переходное отклонение выходного напряжения	При скачкообразном изменении с $U_{\text{вх.ном.}}$ до $U_{\text{вх.макс.}}$ / $U_{\text{вх.мин.}}$ (длительность фронта >100 мкс)	±5 % от $U_{\text{вых.ном.}}$	
	При скачкообразном изменении тока нагрузки на 25 % от $I_{\text{вых.ном.}}$ (длительность фронта >100 мкс)	±10 % от $U_{\text{вых.ном.}}$	
Потребление в режиме ХХ (при $U_{\text{вх.ном.}}$)	50 мА		
Потребление в выключенном состоянии по ДУ	5 мА		

4.2. Защиты

Параметр	Значение
Защита от перегрузки	есть
Защита от короткого замыкания	есть
Защита от перенапряжения на выходе	есть
Синусоидальная вибрация	10...2000 Гц, 200 (20) м/с ² (g), 0,3 мм
Устойчивость к пыли	есть
Устойчивость к соляному туману	есть
Устойчивость к влаге (T _{окр.} =35°C)	98%

4.3. Общие характеристики

Параметр	Значение	
Рабочая температура корпуса	-55...+105 °C	
Рабочая температура окружающей среды	-55...+100 °C	
Температура хранения	-60...+120 °C	
Частота преобразования	350 кГц тип.	
Прочность изоляции (60 с)	вход/выход	=2250 В
	вход/корпус, выход/корпус	=1500 В
Сопротивление изоляции @ =500 В, НКУ	не менее 1 ГОм	
Гамма-процентная наработка на отказ, при Y=97,5% (в типовом режиме)	1 976 000 ч	
Гарантийный срок эксплуатации	5 лет	
Гарантийный срок хранения	5 лет	

4.4. Конструктивные параметры

Параметр	Значение
Форм-фактор	1/16 Brick
Габаритные размеры	не более 33,4×30,8×10,3 мм без учета выводов
Масса	не более 25 г
Материал корпуса	алюминий с покрытием МДО
Материал выводов	фтористая бронза с покрытием SnPb
Условия пайки	260 °C @ 5 с

5. Функциональные схемы



Рис. 1. Функциональная схема МДМ50-С.

6. Схемы подключения

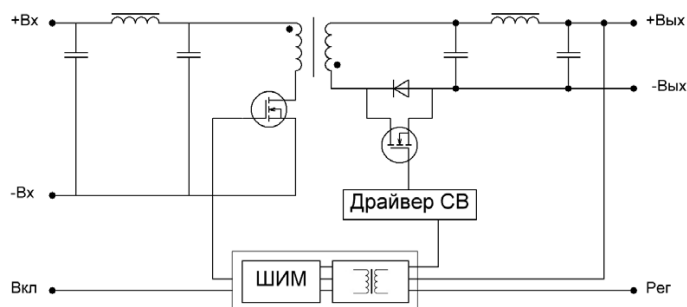

Рис. 2. Типовая схема подключения.

Вместо танталового конденсатора допускается установка конденсатора любого другого типа такой же емкости с низким значением ESR. Максимальное значение емкости входных конденсаторов не ограничено и выбирается с учетом конкретных условий эксплуатации модулей.

Описание элементов схемы подключения

C1	танталовый или электролитический	Входное напряжение	=28 В	100 мкФ
C2	керамический	Входное напряжение	=28 В	10 мкФ
C3	керамический	Выходное напряжение	=3,3 В; 5 В; 9 В; 12 В; 15 В; 24 В; 28 В =48 В	10 мкФ 2,2 мкФ
C4	танталовый или электролитический с низким ESR	Выходное напряжение	=3,3 В; 5 В =9 В =12 В =15 В =24 В; 28 В =48 В	330 мкФ 220 мкФ 68 мкФ 33 мкФ 22 мкФ 15 мкФ

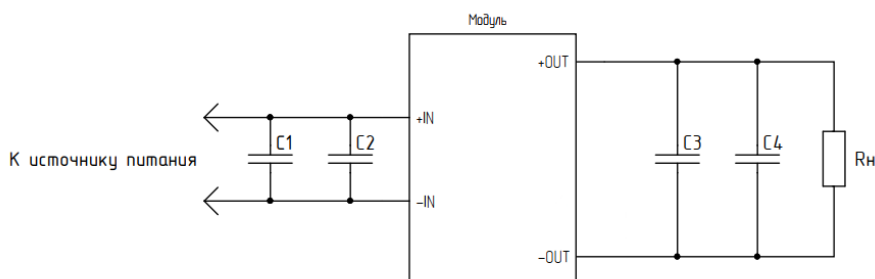
6.1. Схема измерения ЭМС

Проверку уровня напряжения радиопомех модулей проводят согласно ГОСТ25803 в типовом режиме эксплуатации:

$$U_{ВХ} = U_{ВХ.НОМ}; P_{ВЫХ} = 0,7 \times P_{МАКС}; T_{КОРП} \leq 0,7 \times T_{КОРП.МАКС}$$



Рис. 3. Схема измерения ЭМС МДМ50-С.

Описание элементов схемы подключения

C1	танталовый	Входное напряжение	=28 В	100 мкФ
C2	керамический	Входное напряжение	=28 В	10 мкФ
C3, C5	керамический	Выходное напряжение	=3,3 В; 5 В; 9 В; 12 В; 15 В; 24 В; 28 В =48 В	10 мкФ 2,2 мкФ
C4, C6	танталовый	Выходное напряжение	=3,3 В; 5 В =9 В =12 В =15 В =24 В; 28 В =48 В	330 мкФ 220 мкФ 68 мкФ 33 мкФ 22 мкФ 15 мкФ
C7	керамический			1500 пФ

7. Сервисные функции

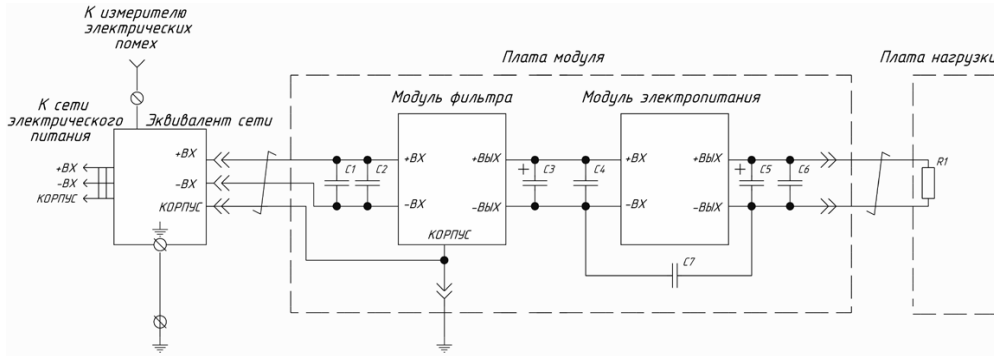
7.1. Дистанционное управление

Функция дистанционного выключения-включения (ДУ) по команде позволяет управлять работой модуля двумя способами:

Первый: с использованием механического реле [Рис. 4], транзистора типа «разомкнутый коллектор» [Рис. 5] или оптрона [Рис. 6]. Выключение модуля электропитания должно осуществляться соединением вывода «ВКЛ» с выводом «-ВХ».

При этом через ключ может протекать ток до 2 мА, а максимальное падение напряжения на ключе должно быть не более 1 В. В разомкнутом состоянии к ключу может быть приложено напряжение до 8 В, допустимая утечка тока через ключ не должна превышать 50 мкА.

При организации ДУ одного или одновременно нескольких модулей электропитания не допускается установка дополнительных элементов в цепи, соединяющие выводы «ВКЛ», «-ВХ» и коммутирующий ключ. Если функция ДУ не используется, вывод «ВКЛ/ВыКЛ» или «ВКЛ» допускается оставить неподключенным или обрезать.



Рис. 4. ВКЛ/ВыКЛ с помощью реле.



Рис. 5. ВКЛ/ВыКЛ с помощью биполярного транзистора.

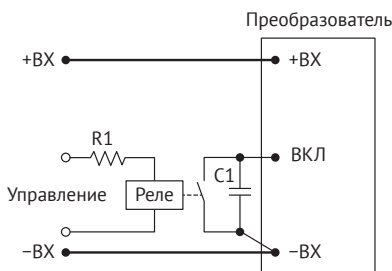

Рис. 6. ВКЛ/ВыКЛ с помощью оптрона.

Второй: путем подачи управляющего сигнала относительно «-ВХ». Если напряжение на управляющем выводе менее 1,0 В, то модуль перейдет в выключенное состояние. Если напряжение на управляющем выводе более 2,5 В, то модуль перейдет во включенное состояние. Максимальное напряжение, прикладываемое к входу «ВКЛ/ВыКЛ», не должно превышать 50 В.

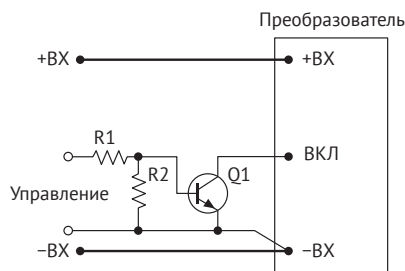

Рис. 7. Управление логическим уровнем напряжения.

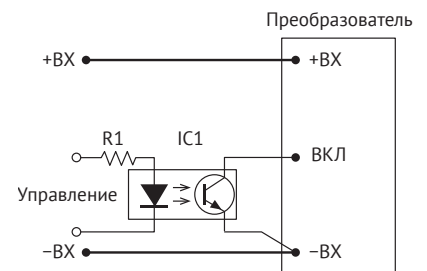
7.2. Регулировка



Рис. 8. Увеличение $U_{\text{вых}}$.

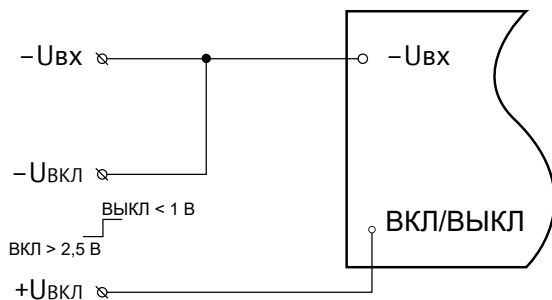

Рис. 9. Снижение $U_{\text{вых}}$.

Регулировка выходного напряжения модулей осуществляется путем подключения вывода «РЕГ» через резистор к выводу «-ВЫХ» для увеличения выходного напряжения [Рис. 8] или к выводу «+ВЫХ» для уменьшения выходного напряжения [Рис. 9].

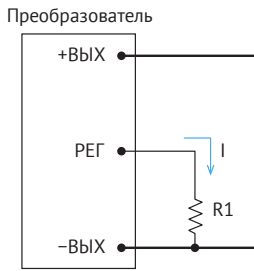
Значение подстроечного резистора R1 (Rdown/Rup), можно рассчитать по формулам:

$$R_{\text{down}} := \frac{U_{\text{вых}} * K1 - K2}{U_{\text{вых_ном}} - U_{\text{вых}}} - K3 \quad R_{\text{up}} := \frac{K2}{U_{\text{вых}} - U_{\text{вых_ном}}} - K3$$

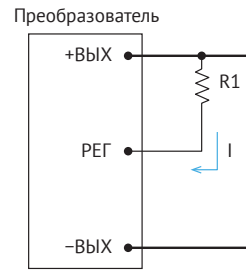
$U_{\text{вых.ном.}}$	3,3	5	9	12	15	24	28	48
K1	2,2	3,83	7,475	9,1	11,3	17,4	24	36
K2	2,64	4,6	14,28	30,03	46,22	121,28	170,76	482,49
K3	4,3	7,87	12,7	22	27	39	53,6	82

Полученное значение резистора в кОм, $U_{\text{вых.}}$ — напряжение, необходимое после регулировки.

8. Результаты испытаний

8.1. КПД

На рисунках приведены примеры измерений КПД для модулей МДМ50-С (с зависимостью от значений входного напряжения и выходной мощности в диапазоне нагрузки 20...100%). Все представленные измерения носят ознакомительный характер и значения могут отличаться для модулей разных партий.



Рис. 10. МДМ50-1Б05РДС.



Рис. 11. МДМ50-1Б09РДС.

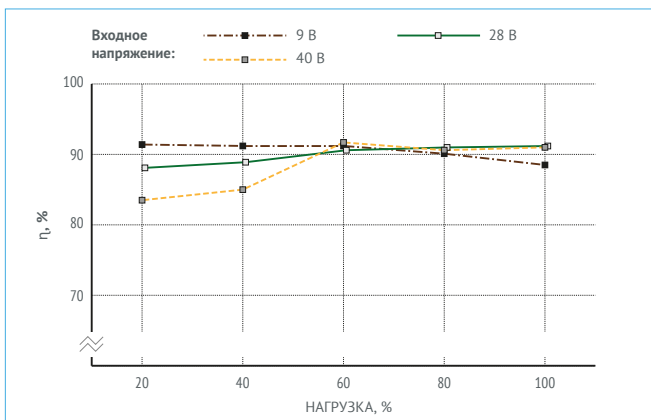

Рис. 12. МДМ50-1Б12РДС.

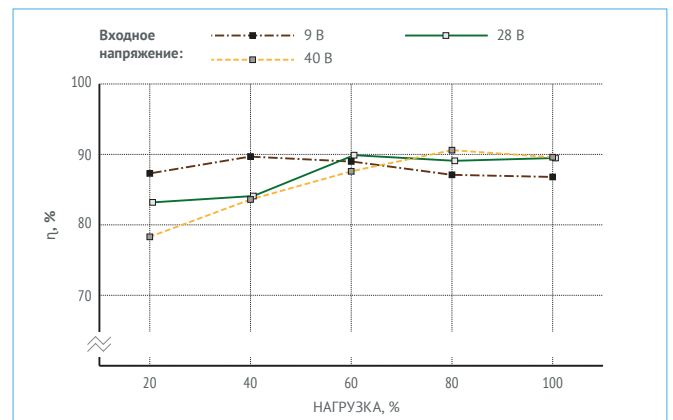

Рис. 13. МДМ50-1Б15РДС.

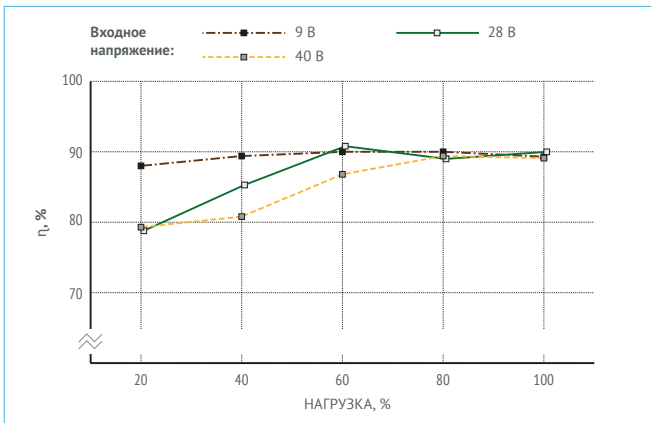

Рис. 14. МДМ50-1Б24РДС.

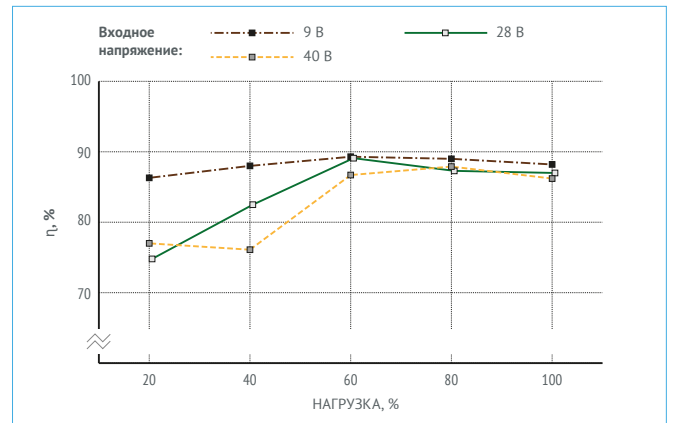

Рис. 15. МДМ50-1Б28РДС.

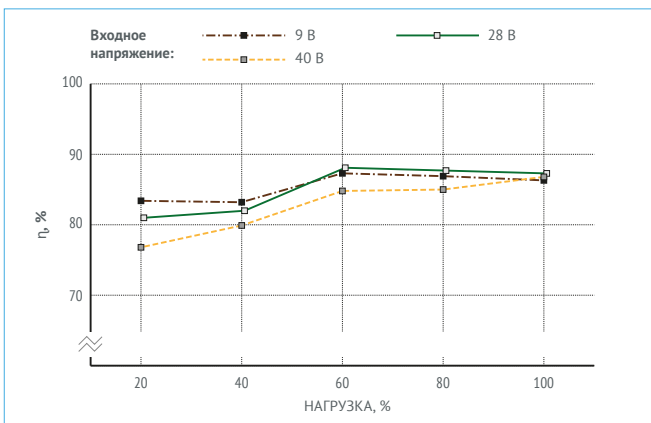

Рис. 16. МДМ50-1Б48РДС.

8.2. Осциллограммы

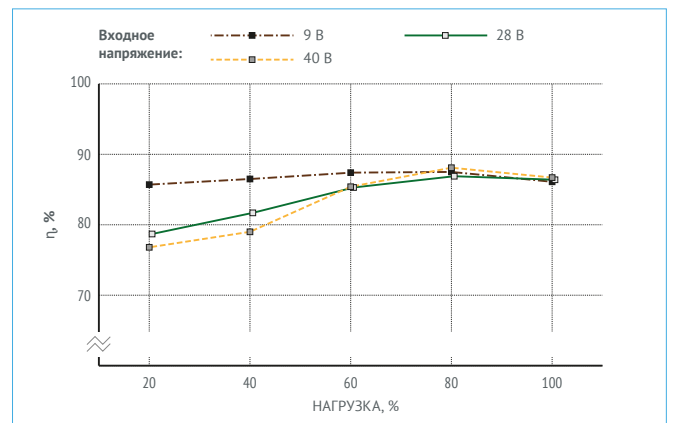
Все представленные измерения носят ознакомительный характер и могут отличаться для модулей разных партий.

Имеется база данных с результатами по другим вариациям. Для получения информации, пожалуйста, обратитесь к персональному менеджеру или в службу технической поддержки. Режим и условия испытаний $U_{вх.}=28\text{ В}$; $I_{вх.}=2,08\text{ А}$; $U_{вых.}=24\text{ В}$; $S_{вых.}=10 + 22\text{ мкФ}$; НКУ

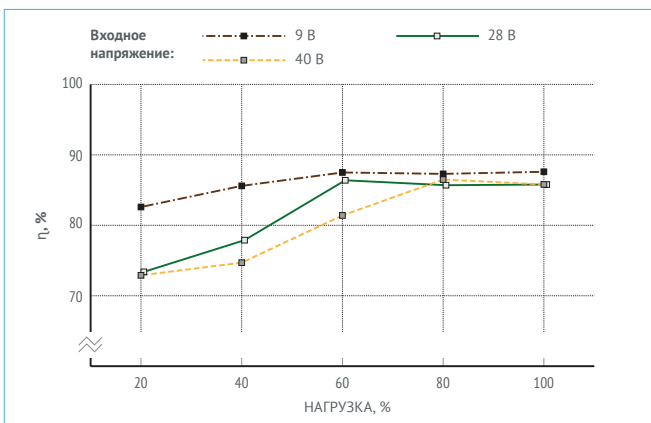

Рис. 17. Осциллограмма установления выходного напряжения с момента подачи команды дистанционного управления.

Луч 1 (синий) – напряжение на выводе «VKЛ». Масштаб 5 В/дел.

Луч 2 (красный) – выходное напряжение. Масштаб 10 В/дел.

Развертка 5 мс/дел.

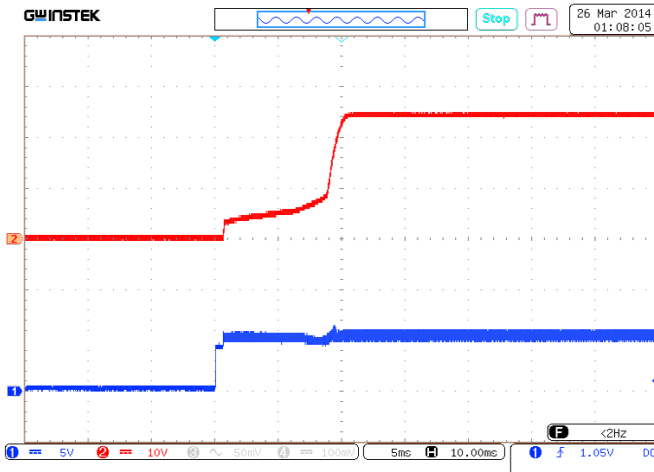

Рис. 18. Осциллограмма установления выходного напряжения с момента подачи входного напряжения.

Луч 1 (синий) – входное напряжение. Масштаб 20 В/дел.

Луч 2 (красный) – выходное напряжение. Масштаб 10 В/дел.

Развертка 5 мс/дел.

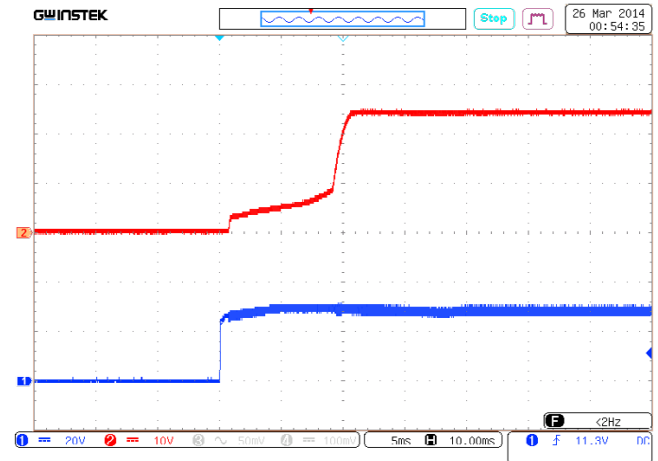

Рис. 19. Осциллограмма пульсаций выходного напряжения.

Масштаб 20 мВ/дел. Развертка 10 мкс/дел.

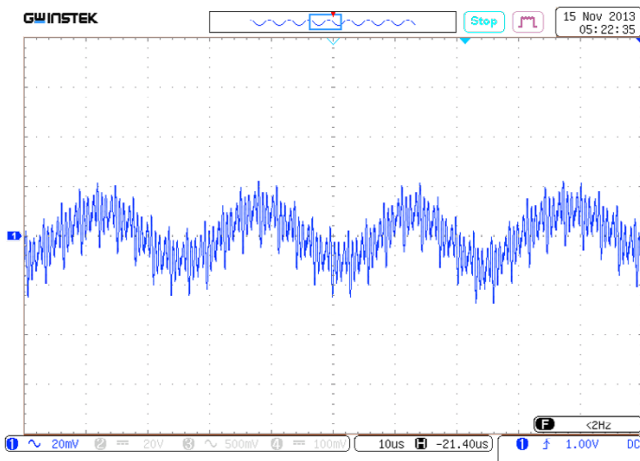

Рис. 20. Осциллограмма переходного отклонения выходного напряжения при изменении выходного тока с 75% до 100 %.

Масштаб 100 мВ/дел. Развертка 500 мкс/дел.

9. Габаритные чертежи

Вывод	1	2	3	4	6	8
Назначение	+ВХ	Дист ВКЛ/ВЫКЛ	-ВХ	-ВЫХ	РЕГ	+ВЫХ

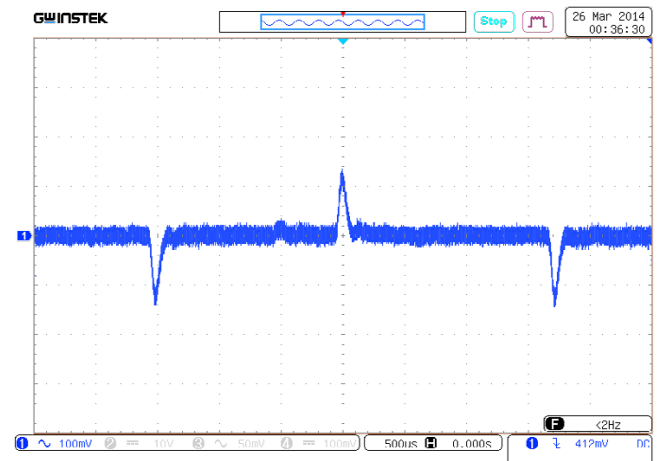

Рис. 21. Исполнение МДМ50-С.



www.aedon.ru

mail@aedon.ru

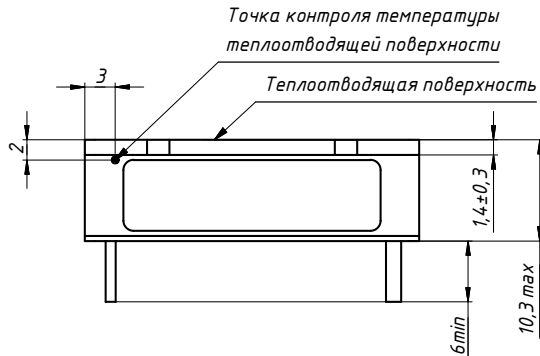
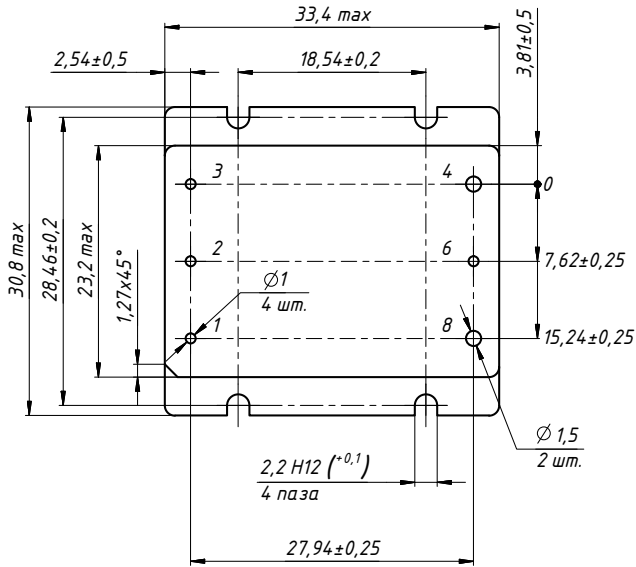
Компания «АЕДОН» – ведущий российский разработчик и производитель DC/DC преобразователей и систем электропитания для ответственных сфер применения.

Россия, 394026, Воронеж, ул. Дружинников, 5б

+7 (473) 300-300-5, 8 800 333-81-43